

Prozess-Thermoelement Zum Einbau in ein Schutzrohr oder Basismodul Typen TC12-B, TC12-M

WIKA Datenblatt TE 65.17



weitere Zulassungen
siehe Seite 2

Anwendungen

- Chemische Industrie
- Petrochemische Industrie
- Offshore
- Anlagen- und Behälterbau

Leistungsmerkmale

- Sensorbereiche von -40 ... +1.200 °C (-40 ... +2.192 °F)
- Für viele Varianten von Temperaturtransmittern inklusive Feldtransmitter
- Zum Einbau in alle gängigen Schutzrohrbauformen
- Gefederter Messeinsatz (auswechselbar)
- Explosionsgeschützte Ausführungen

Beschreibung

Thermoelemente dieser Typenreihe können mit einer Vielzahl von Schutzrohrbauformen kombiniert werden. Der auswechselbare, zentrisch gefederte Messeinsatz und sein erweiterter Federweg ermöglichen die Kombination mit den verschiedensten Anschlusskopfvarianten.

Vielfältige Kombinationsmöglichkeiten von Sensor, Anschlusskopf, Einbaulänge, Halslänge, Anschluss zum Schutzrohr etc. führen zu Thermometern, passend für jede Schutzrohrdimension und jede Anwendung.

Ein Betrieb ohne Schutzrohr ist nur in speziellen Fällen zweckmäßig.



Abb. links: Prozess-Thermoelement Typ TC12-B
Abb. rechts: Basismodul Typ TC12-M

Explosionsschutz (Option)

Für den Einsatz in explosionsgefährdeten Bereichen stehen entsprechende Ausführungen zur Verfügung.

Eigensicherheit

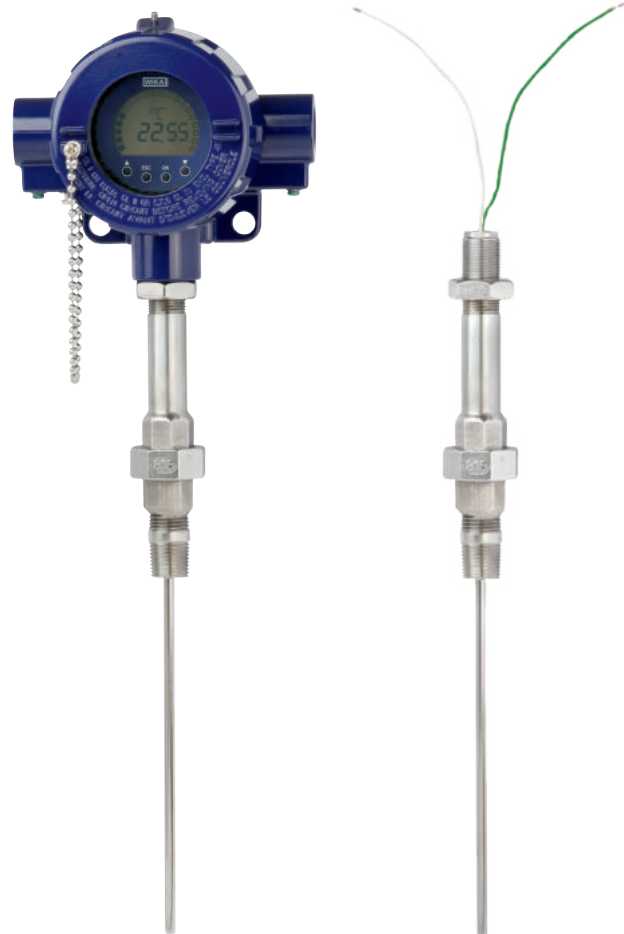
Die Geräte entsprechen den Anforderungen der ATEX-Richtlinie bzw. IECEx für Gase.





Druckfeste Kapselung







Die Geräte entsprechen den Anforderungen der ATEX-Richtlinie bzw. IECEx für Gase.

Die zulässige Leistung P_{max} sowie die zulässige Umgebungstemperatur für die jeweilige Kategorie ist der EG-Baumusterprüfbescheinigung bzw. dem IECEx-Zertifikat oder der Betriebsanleitung zu entnehmen.

Eingebaute Transmitter haben eine eigene EG-Baumusterprüfbescheinigung. Die zulässigen Umgebungstemperaturbereiche der eingebauten Transmitter sind der entsprechenden Transmitterzulassung zu entnehmen.

Zulassungen (Explosionsschutz, weitere Zulassungen)

| Logo | Beschreibung | Land |
|--|---|------------------------------------|
|   | EU-Konformitätserklärung <ul style="list-style-type: none"> ■ EMV-Richtlinie ¹⁾ EN 61326 Emission (Gruppe 1, Klasse B) und Störfestigkeit (industrieller Bereich) ■ RoHS-Richtlinie ■ ATEX-Richtlinie (Option) Explosionsgefährdete Bereiche <ul style="list-style-type: none"> - Ex i Zone 0 Gas [II 1G Ex ia IIC T1 ... T6 Ga] <li style="padding-left: 20px;">Zone 1 Anbau an Zone 0 Gas [II 1/2G Ex ia IIC T1 ... T6 Ga/Gb] <li style="padding-left: 20px;">Zone 1 Gas [II 2G Ex ia IIC T1 ... T6 Gb] - Ex d Zone 1 Anbau an Zone 0 Gas [II 1/2D Ex db IIC T1 ... T6] <li style="padding-left: 20px;">Zone 1 Gas [II 2G Ex db IIC T1 ... T6] | Europäische Union |
|  | IECEx (Option) (in Verbindung mit ATEX) Explosionsgefährdete Bereiche | International |
|  | EAC (Option) Explosionsgefährdete Bereiche | Eurasische Wirtschaftsgemeinschaft |
|  | INMETRO (Option) Explosionsgefährdete Bereiche | Brasilien |

| Logo | Beschreibung | Land |
|---|---|--------------|
|  | NEPSI (Option) Explosionsgefährdete Bereiche - Ex i Zone 0 Gas [Ex ia IIC T1 ~ T6 Ga] Zone 1 Anbau an Zone 0 Gas [Ex ia IIC T1 ~ T6 Ga/Gb] Zone 1 Gas [Ex ia IIC T1 ~ T6 Gb] | China |
|  | KCs - KOSHA (Option) Explosionsgefährdete Bereiche - Ex i Zone 0 Gas [Ex ia IIC T4 ... T6] Zone 1 Gas [Ex ib IIC T4 ... T6] | Südkorea |
| - | PESO (Option) Explosionsgefährdete Bereiche - Ex i Zone 0 Gas [Ex ia IIC T1 ... T6 Ga] Zone 1 Anbau an Zone 0 Gas [Ex ib IIC T3 ... T6 Ga/Gb] Zone 1 Gas [Ex ib IIC T3 ... T6 Gb] - Ex d Zone 1 Gas [Ex d IIC T1 ... T6 Gb] | Indien |
|  | DNOP - MakNII (Option) Explosionsgefährdete Bereiche - Ex i Zone 0 Gas ²⁾ [II 1G Ex ia IIC T3 ...T6 Ga] Zone 1 Anbau an Zone 0 Gas ²⁾ [II 1/2G Ex ia IIC T3 ...T6 Ga/Gb] Zone 1 Gas ²⁾ [II 2G Ex ia IIC T3 ...T6 Gb] Zone 20 Staub ²⁾ [II 1D Ex ia IIIC T125 ... T65 °C Da] Zone 21 Anbau an Zone 20 Staub ²⁾ [II 1/2D Ex ia IIIC T125 ... T65 °C Da/Db] Zone 21 Staub ²⁾ [II 2D Ex ia IIIC T125 ... T65 °C Db] | Ukraine |
|  | GOST (Option) Metrologie, Messtechnik | Russland |
|  | KazInMetr (Option) Metrologie, Messtechnik | Kasachstan |
| - | MTSCHS (Option) Genehmigung zur Inbetriebnahme | Kasachstan |
|  | BelGIM (Option) Metrologie, Messtechnik | Weißrussland |
|  | Uzstandard (Option) Metrologie, Messtechnik | Usbekistan |

Herstellerinformationen und Bescheinigungen

| Logo | Beschreibung |
|---|--|
|  | SIL 2 Funktionale Sicherheit |

1) Nur bei eingebautem Transmitter

2) Nur für Typ TC12-B

Mit „ia“ gekennzeichnete Geräte dürfen auch in Bereichen eingesetzt werden, welche nur „ib“ oder „ic“ gekennzeichnete Geräte erfordern. Wird ein Gerät mit Kennzeichnung „ia“ in einem Bereich mit Anforderungen nach „ib“ oder „ic“ eingesetzt, darf es anschließend nicht mehr in Bereichen mit Anforderungen nach „ia“ betrieben werden.

Zulassungen und Zertifikate siehe Internetseite

Technische Daten

| Ausgangssignal Thermoelement | |
|---|---|
| Temperaturbereich | Messbereich siehe Seite 5 |
| Thermoelement nach IEC 60584-1 | Typen K, J, E, N, T |
| Messstelle | <ul style="list-style-type: none"> ■ Isoliert verschweißt (ungrounded) ■ Mit dem Boden verschweißt (grounded) |
| Grenzabweichung des Messelements <ul style="list-style-type: none"> ■ nach IEC 60584-1 ■ nach ASTM E230 | Klasse 1 Klasse 2 Standard Spezial |

| Ausgangssignal 4 ... 20 mA, HART®-Protokoll, FOUNDATION™ Fieldbus und PROFIBUS® PA | | | | |
|--|----------|----------|----------|--------------------|
| Transmitter (auswählbare Ausführungen) | Typ T16 | Typ T32 | Typ T53 | Typen TIF50, TIF52 |
| Datenblatt | TE 16.01 | TE 32.04 | TE 53.01 | TE 62.01 |
| Ausgang | | | | |
| ■ 4 ... 20 mA | x | x | | x |
| ■ HART®-Protokoll | | x | | x |
| ■ FOUNDATION™ Fieldbus und PROFIBUS® PA | | | x | |
| Galvanische Trennung | ja | ja | ja | ja |

| Messeinsatz (auswechselbar) | |
|--|---|
| Werkstoff | Ni-Legierung: Alloy 600, andere auf Anfrage |
| Durchmesser | Standard: 3 mm, 4,5 mm, 6 mm, 8 mm Option (auf Anfrage): 1/8 inch (3,17 mm), 1/4 inch (6,35 mm), 3/8 inch (9,53 mm) |
| Federweg | ca. 20 mm |
| Ansprechzeit (in Wasser, nach EN 60751) | $t_{50} < 5 \text{ s}$ $t_{90} < 10 \text{ s}$ (Messeinsatzdurchmesser 6 mm: Das zum Betrieb notwendige Schutzrohr erhöht die Ansprechzeit abhängig von den tatsächlichen Schutzrohr- und Prozessparametern.) |

| Halsrohr | |
|---------------------------------|--|
| Werkstoff | CrNi-Stahl 1.4571, 316, 316L |
| Anschlussgewinde zum Schutzrohr | <ul style="list-style-type: none"> <li style="width: 50%;">■ G 1/2 B <li style="width: 50%;">■ M14 x 1,5 <li style="width: 50%;">■ G 3/4 B <li style="width: 50%;">■ M18 x 1,5 <li style="width: 50%;">■ 1/2 NPT <li style="width: 50%;">■ M20 x 1,5 <li style="width: 50%;">■ 3/4 NPT <li style="width: 50%;">■ M27 x 2 |
| Anschlussgewinde zum Kopf | <ul style="list-style-type: none"> ■ M20 x 1,5 mit Kontermutter ■ 1/2 NPT |
| Halslänge | <ul style="list-style-type: none"> ■ min. 150 mm, Standardhalslänge ■ 200 mm ■ 250 mm andere Halslängen auf Anfrage |

| Umgebungsbedingungen | |
|--------------------------------|--|
| Umgebungs- und Lagertemperatur | -60 ¹⁾ / -40 ... +80 °C |
| Schutzart | IP66 nach IEC/EN 60529 Die angegebene Schutzart gilt nur für TC12-B mit entsprechendem Schutzrohr, Anschlusskopf, Kabelverschraubung und passenden Kabeldimensionen |
| Vibrationsfestigkeit | 50 g Spitze-Spitze |

Thermoelemente mit geschirmter Leitung betreiben und den Schirm auf mindestens einer Leitungsseite erden.

Bei der Ermittlung der Gesamtmessabweichung sowohl die Sensor- als auch die Transmittermessabweichung berücksichtigen.

1) Sonderausführung auf Anfrage (nur mit ausgewählten Zulassungen verfügbar), andere Umgebungs- und Lagertemperatur auf Anfrage

Sensor

Sensortypen

| Typ | Einsatztemperaturen nach | | | |
|-----|--------------------------|-------------------|----------------|---------|
| | IEC 60584-1 | | ASTM E230 | |
| | Klasse 2 | Klasse 1 | Standard | Spezial |
| K | -40 ... +1.200 °C | -40 ... +1.000 °C | 0 ... 1.260 °C | |
| J | -40 ... +750 °C | -40 ... +750 °C | 0 ... 760 °C | |
| E | -40 ... +900 °C | -40 ... +800 °C | 0 ... 870 °C | |
| N | -40 ... +1.200 °C | -40 ... +1.000 °C | 0 ... 1.260 °C | |
| T | -40 ... +350 °C | | 0 ... 370 °C | |

Mantelmaterial und Manteldurchmesser können die maximale Einsatztemperatur einschränken.

Die tatsächliche Gebrauchstemperatur des Thermometers wird begrenzt sowohl durch die maximal zulässige Einsatztemperatur und den Durchmesser des Thermoelementes und der Mantelleitung, als auch durch die maximal zulässige Einsatztemperatur des Schutzrohrwerkstoffes.

Detaillierte Angaben zu Thermoelementen siehe IEC 60584-1 bzw. ASTM E230 und Technische Information IN 00.23 unter www.wika.de.

Grenzabweichung

Bei der Grenzabweichung von Thermopaaren ist eine Vergleichsstellentemperatur von 0 °C zugrunde gelegt.

Gelistete Typen sind als einfaches Thermopaar oder als doppeltes Thermopaar lieferbar. Das Thermoelement wird mit isolierter Messstelle geliefert, wenn nicht ausdrücklich anders spezifiziert wurde.

Messeinsatz

Der auswechselbare Messeinsatz ist aus vibrationsunempfindlicher Mantelmessleitung (MI-Leitung) gefertigt. Der Messeinsatzdurchmesser soll ca. 1 mm kleiner sein als der Bohrungsdurchmesser des Schutzrohres. Spaltbreiten größer als 0,5 mm zwischen Schutzrohr und Messeinsatz wirken sich negativ auf den Wärmeübergang aus und haben ein ungünstiges Ansprechverhalten des Thermometers zur Folge.

Wichtig beim Einbau in ein Schutzrohr ist die Ermittlung der korrekten Einbaulänge (= Schutzrohrlänge bei Bodenstärken $\leq 5,5$ mm). Zu beachten ist dabei, dass der Messeinsatz gefedert ist (Federweg: 0 ... 20 mm), um eine Anpressung auf den Schutzrohrboden zu gewährleisten.

Berechnung der Messeinsatzlänge im Ersatzfall

| Gewinde zum Anschlusskopf | Messeinsatzlänge l_5 |
|---------------------------|------------------------|
| 1/2 NPT | NL + 12 mm |
| M20 x 1,5 | NL + 18 mm |

NL = Nennlänge des TC12-B bzw. TC12-M

Halsrohr

Das Halsrohr ist in den Anschlusskopf oder das Gehäuse eingeschraubt. Die Halslänge ist abhängig vom Verwendungszweck. Üblicherweise wird mit dem Halsrohr eine Isolation überbrückt. Auch dient das Halsrohr in vielen Fällen als Kühlstrecke zwischen Anschlusskopf und Medium, um eventuell eingebaute Transmitter vor hohen Mediumtemperaturen zu schützen.

Bei der Ausführung Ex d ist der zünddurchschlagsichere Spalt in das Halsrohr integriert.

Komponenten Typ TC12

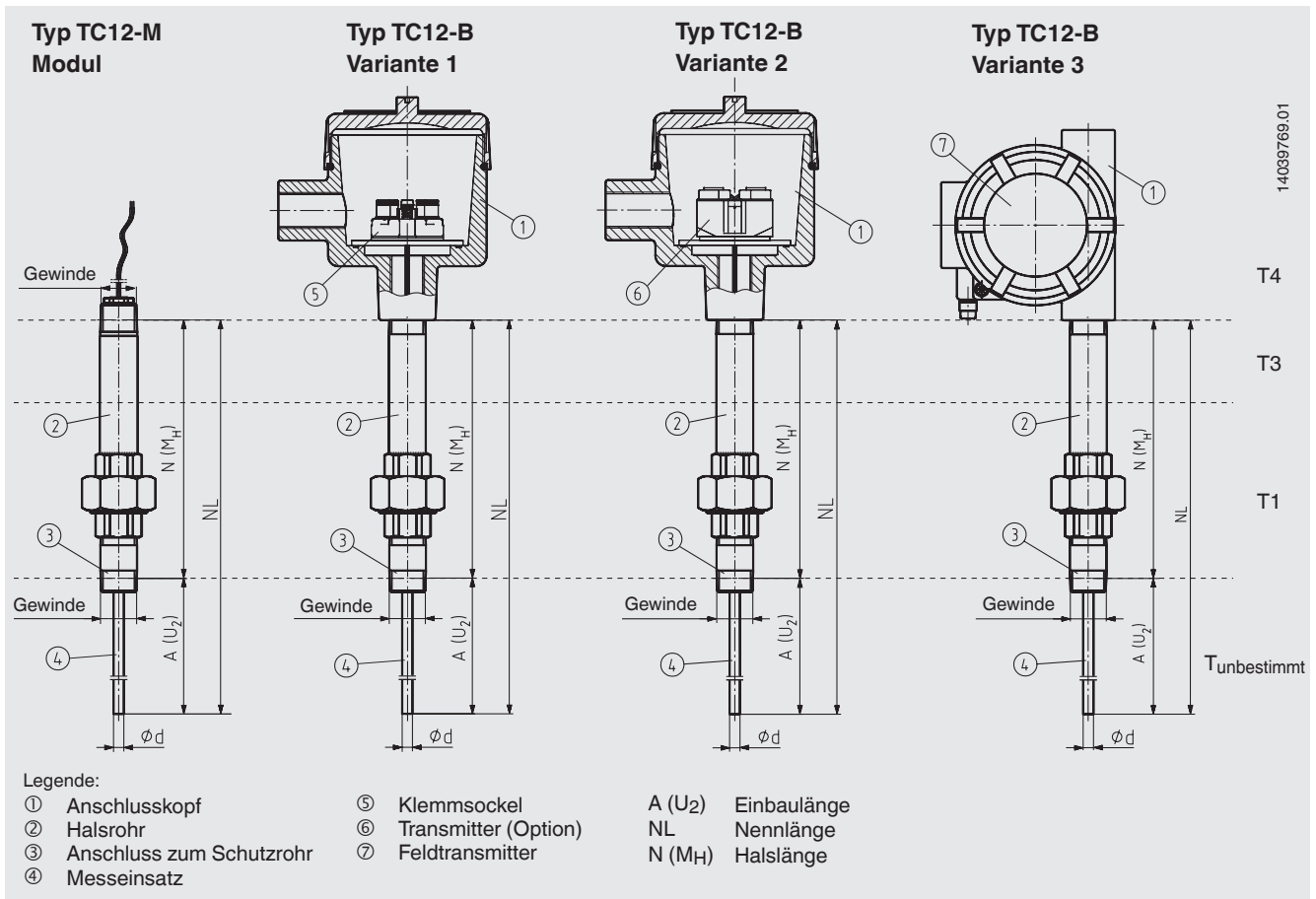

14009769.01

T4

T3

T1

Tunbestimmt

Halsrohrausführungen

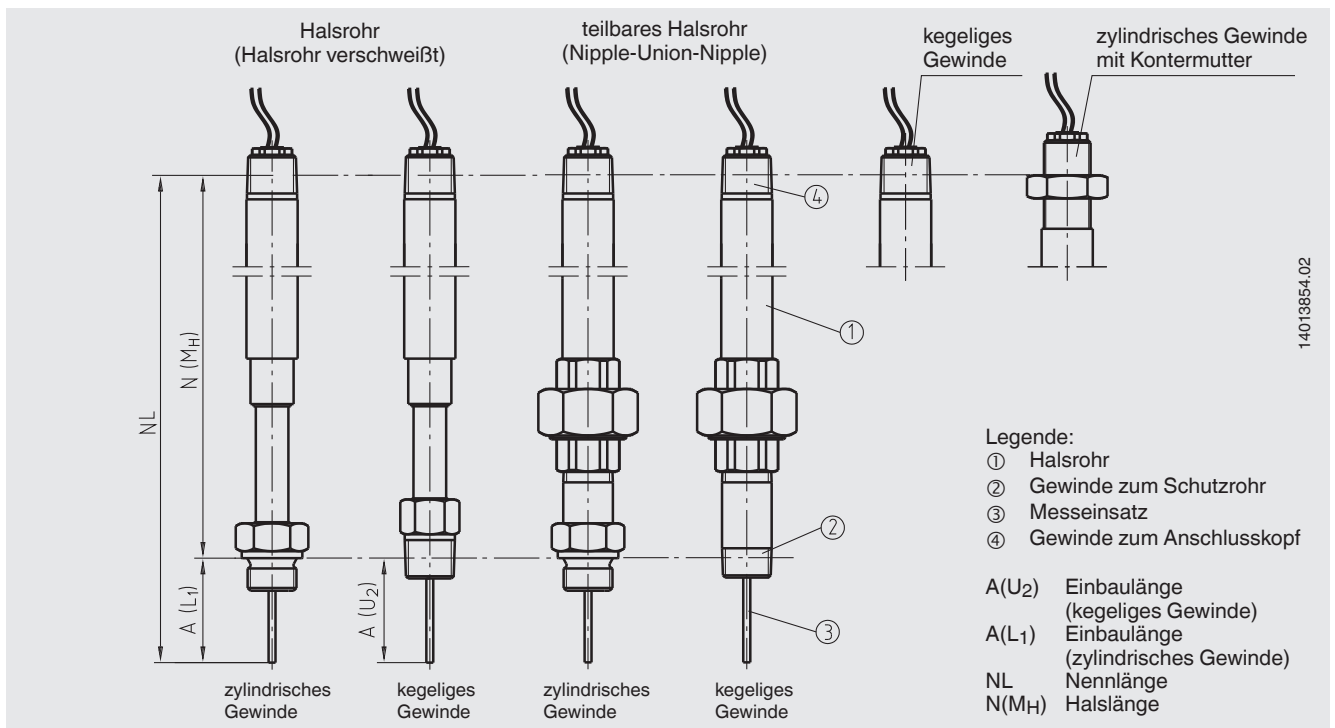

14013854.02

Schutzrohrauswahl



Sonderschutzrohre auf Anfrage

Anschlusskopf



1/4000

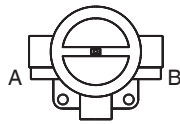

5/6000

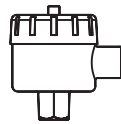

7/8000

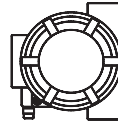

andere
Anschlussgehäuse

| Typ | Werkstoff | Kabelabgang | Schutzart | Explosionsschutz | Deckelverschluss | Oberfläche |
|----------|------------|--|--------------------|------------------|------------------|------------------------------|
| 1/4000 F | Aluminium | ½ NPT, ¼ NPT, M20 x 1,5 | IP66 ¹⁾ | Ohne, Ex i, Ex d | Schraubdeckel | Blau, lackiert ²⁾ |
| 1/4000 S | CrNi-Stahl | ½ NPT, ¼ NPT, M20 x 1,5 | IP66 ¹⁾ | Ohne, Ex i, Ex d | Schraubdeckel | Blank |
| 5/6000 | Aluminium | 2 x ½ NPT, 2 x ¼ NPT, 2 x M20 x 1,5 | IP66 ¹⁾ | Ohne, Ex i, Ex d | Schraubdeckel | Blau, lackiert ²⁾ |
| 7/8000 W | Aluminium | ½ NPT, ¼ NPT, M20 x 1,5 | IP66 ¹⁾ | Ohne, Ex i, Ex d | Schraubdeckel | Blau, lackiert ²⁾ |
| 7/8000 S | CrNi-Stahl | ½ NPT, ¼ NPT, M20 x 1,5 | IP66 ¹⁾ | Ohne, Ex i, Ex d | Schraubdeckel | Blank |

1) Die angegebene Schutzart gilt nur für TC12-B mit entsprechender Kabelverschraubung, passenden Kabeldimensionen und montiertem Schutzrohr.
2) RAL 5022

Feld-Temperaturtransmitter mit digitaler Anzeige (Option)

Feld-Temperaturtransmitter Typen TIF50, TIF52

Anstelle eines Standard-Anschlusskopfes kann das Thermometer optional mit dem Feld-Temperaturtransmitter Typen TIF50 bzw. TIF52 ausgeführt werden. Der Feld-Temperaturtransmitter beinhaltet einen 4 ... 20 mA/HART®-Protokollausgang und ist mit einem LCD-Anzeigemodul bestückt.

Typ TIF50: HART®-Slave
Typ TIF52: HART®-Master



Feld-Temperaturtransmitter Typen TIF50, TIF52

Transmitter (Option)

Optional werden Transmitter aus dem WIKA-Programm im Anschlusskopf des TC12-B montiert.

| Typ | Beschreibung | Explosionsschutz | Datenblatt |
|--------------|--|------------------|------------|
| T16 | Digitaler Transmitter, PC-konfigurierbar | Optional | TE 16.01 |
| T32 | Digitaler Transmitter, HART®-Protokoll | Optional | TE 32.04 |
| T53 | Digitaler Transmitter FOUNDATION™ Fieldbus und PROFIBUS® PA | Standard | TE 53.01 |
| TIF50 | Digitaler Feld-Temperaturtransmitter, HART®-Protokoll (Slave) | Optional | TE 62.01 |
| TIF52 | Digitaler Feld-Temperaturtransmitter, HART®-Protokoll (Master) | Optional | TE 62.01 |

Weitere Transmitter auf Anfrage.

Elektrischer Anschluss

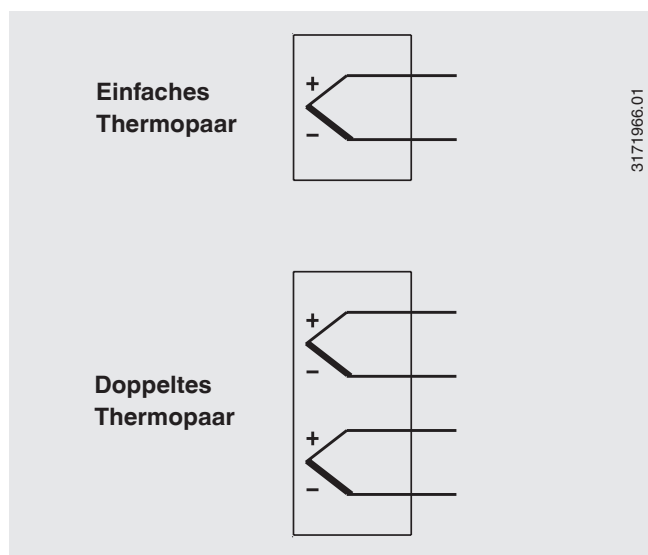

Farbkennzeichnung der Kabellitzen

| Sensor- typ | IEC 60584-1 | | ASTM E230 | |
|----------------|-------------|-----------|-----------|-----------|
| | Plus-Pol | Minus-Pol | Plus-Pol | Minus-Pol |
| K | Grün | Weiß | Gelb | Rot |
| J | Schwarz | Weiß | Weiß | Rot |
| E | Violett | Weiß | Violett | Rot |
| N | Rosa | Weiß | Orange | Rot |
| T | Braun | Weiß | Blau | Rot |

Die elektrischen Anschlüsse eingebauter Temperaturtransmitter den entsprechenden Datenblättern bzw. Betriebsanleitungen entnehmen.

Funktionale Sicherheit (Option)

In sicherheitskritischen Applikationen ist die gesamte Messkette in Bezug auf die sicherheitstechnischen Parameter zu betrachten. Die SIL-Klassifizierung erlaubt die Bewertung der durch die Sicherheitseinrichtungen erreichten Risikoreduzierung.

Ausgewählte TC12 Prozess-Thermoelemente in Verbindung mit einem entsprechenden Temperaturtransmitter (z. B. Typ T32.1S) eignen sich als Sensoren für Sicherheitsfunktionen bis SIL 2.

Passende Schutzrohre erlauben den einfachen Ausbau des Messeinsatzes zur Kalibrierung. Die optimiert aufeinander abgestimmte Messstelle besteht aus Schutzrohr, Thermometer TC12 und nach IEC 61508 entwickeltem T32.1S Transmitter. Die Messstelle bietet somit höchste Zuverlässigkeit und lange Lebensdauer.

Zertifikate/Zeugnisse (Option)

| Zeugnisart | Messgenauigkeit | Materialzertifikat |
|-------------------------------|-----------------|--------------------|
| 2.2-Werkszeugnis | x | x |
| 3.1-Abnahmeprüfzeugnis | x | x |
| DKD/DAkKS-Kalibrierzertifikat | x | - |

Die verschiedenen Zeugnisse sind miteinander kombinierbar.

Zulassungen und Zertifikate siehe Internetseite