

Hand-Held-Druckmessgerät Mit externem Referenzdrucksensor, 1- oder 2-Kanal-Version Typen CPH6200-S1 und CPH6200-S2

WIKA-Datenblatt CT 11.01



weitere Zulassungen
siehe Seite 5

Anwendungen

- Kalibrierservice- und Dienstleistungsbereiche
- Mess- und Regelwerkstätten
- Druckprüfungen

Besonderheiten

- Digitales Anzeigegerät mit austauschbaren Drucksensoren (Plug-and-Play)
- Messbereiche 0 ... 1.000 bar [0 ... 14.500 psi]
- Druckart: positiver und negativer Überdruck, Absolutdruck und Differenzdruck
- Genauigkeit: 0,2 %, optional 0,1 % (inkl. Kalibrierzertifikat)
- Datenlogger zur Aufzeichnung von Messwerten



**Hand-Held-Druckmessgerät Typ CPH6200-S1 mit
externem Referenzdrucksensor Typ CPT6200**

Beschreibung

Umfangreiche Einsatzmöglichkeit

Für das Hand-Held Druckmessgerät Typ CPH6200 stehen externe Referenzdrucksensoren Typ CPT6200 mit Messbereichen bis zu 1.000 bar [14.500 psi] zur Verfügung. Hierdurch ist es besonders als Prüfgerät für die Bereiche Verfahrenstechnik, Maschinenbau etc. geeignet. Das digitale Anzeigegerät erkennt automatisch den Messbereich des jeweils angesteckten Drucksensors und gewährleistet eine hochgenaue Druckmessung.

Funktionalität

Das CPH6200 kann zum Messen von Über- und Absolutdruck verwendet werden. Differenzdruckmessung ist mit der 2-Kanal-Version CPH6200-S2 und zwei angeschlossenen Referenzdrucksensoren Typ CPT6200 möglich. Am Gerät wählbare Druckeinheiten sind: bar, mbar, psi, Pa, kPa, MPa, mmHg oder inHg.

Ein integrierter Datenlogger und diverse Funktionen, wie z. B. Min., Max., Hold, Tara, Nullpunktgleichung, Alarm, Power-Off, Spitzenwerterfassung (1.000 Messungen/s), Mittelwertfilter, etc. ermöglichen den vielfältigen Einsatz des CPH6200.

Software

Neben der Datenlogger-Auswertesoftware GSoft zur tabellarischen und graphischen Darstellung der Loggerdaten ist die Kalibriersoftware WIKA-Cal für Kalibrieraufgaben erhältlich. Die WIKA-Cal bietet neben einer PC-unterstützten Kalibrierung, auch die Verwaltung der Kalibrier- und Gerätedaten in einer SQL-Datenbank. Für den Datentransfer steht eine USB-Schnittstelle zur Verfügung.

Komplette Test- und Servicekoffer

Für den Wartungs- und Serviceeinsatz existieren unterschiedliche Koffersysteme. Verfügbar sind Servicekoffer mit/ohne Druckerzeugung, Akku, Akkuladegerät, Anschlussadapter, etc.

Zertifizierte Genauigkeit

Pro Referenzdrucksensor wird die Genauigkeit für die komplette Messkette in einem Werkskalibrierschein zertifiziert und dem Gerät beigelegt. Auf Wunsch erstellen wir ein DAkkS-Kalibrierzertifikat für dieses Gerät.

Technische Daten

Digitales Anzeigergerät Typ CPH6200	
Elektrischer Anschluss für Referenzdrucksensor	
Messeingänge	<ul style="list-style-type: none">■ 1 Eingang bei CPH6200-S1■ 2 Eingänge bei CPH6200-S2
Sensorkompatibilität	Kompatibel mit Referenzdrucksensoren Typ CPT6200
Anschluss am CPH6200	6-polige, geschirmte Mini-DIN-Buchse mit Verriegelung
Sensoranschlusskabel	<ul style="list-style-type: none">■ Kabel mit 6-poligen Mini-DIN-Stecker und 7-poligen Bajonettstecker, Länge 1,1 m [3,3 ft]■ Verlängerungskabel, Länge 3,8 m [12,5 ft], Gesamtkabellänge ca. 5 m [16,4 ft]
Anzeige	
Display	4 ½-stellig, großes LC-Display, zur Anzeige von zwei Druckwerten und Zusatzinformation
Display-Anzeigebereich	-19999 ... 19999 Digits (abhängig vom angeschlossenen Referenzdrucksensor)
Druckarten	Abhängig vom angeschlossenen Referenzdrucksensor <ul style="list-style-type: none">■ Relativdruck, Absolutdruck oder Vakuum■ Differenzdruckmessung nur mit CPH6200-S2 und zwei angeschlossenen Referenzdrucksensoren Typ CPT6200
Druckeinheiten	Abhängig vom Messbereich frei einstellbar <ul style="list-style-type: none">■ bar■ mbar■ psi■ Pa■ kPa■ MPa■ mmHg■ inHg
Funktionen	
Messrate	Messgeschwindigkeit (über Menü einstellbar) <ul style="list-style-type: none">■ 4/s („Slo“ - langsame Messung)■ 1.000/s gefiltert („FAST“ - schnelle Messung)■ > 1.000/s ungefiltert („P.det“ - Spitzenwerterfassung)
Mittelwertfilter	1 ... 120 Sekunden (über Menü einstellbar)
Datenlogger	<ul style="list-style-type: none">■ Einzelwertlogger<ul style="list-style-type: none">⇒ Bis zu 99 Aufzeichnungen inkl. Uhrzeit via Funktionstaste aufrufbar■ Zyklischer Logger<ul style="list-style-type: none">⇒ Automatische Aufzeichnung von bis zu 10.000 Werten inkl. Uhrzeit⇒ Zykluszeit frei einstellbar von 1 ... 3.600 Sekunden
Echtzeituhr	Für Datenlogger, (über Menü einstellbar)
Min./Max.-Speicher	Minimaler oder maximaler gemessener Messwert (über Funktionstaste aufrufbar)
Hold	Einfrieren des letzten Messwertes (über Funktionstaste aufrufbar)
Tara	Tara oder Nullpunktkorrektur (über Funktionstaste aufrufbar)
Alarm	Alarmfunktion (über Menü einstellbar) <ul style="list-style-type: none">⇒ Min./Max.-Alarm (akustisch/visuell)
Sea Level (barometrischer Luftdruck)	Meereshöhenkorrektur -200 ... +9999 Meter (über Menü einstellbar)
Power-Off-Funktion	Automatisches Ausschalten (über Menü einstellbar) <ul style="list-style-type: none">■ Aktiviert (1 ... 120 Minuten)■ Deaktiviert (kein automatisches Ausschalten des Gerätes)

Digitales Anzeigegerät Typ CPH6200

Spannungsversorgung

Hilfsenergie	9-V-Blockbatterie, alternativ 9-V-Akku oder Netzversorgung
Batterielebensdauer	> 300 Betriebsstunden (1 Sensor bei einer Messrate von 4/s)

Zulässige Umgebungsbedingungen

Betriebstemperatur	-10 ... +50 °C [14 ... 122 °F]
Lagertemperatur	-20 ... +70 °C [-4 ... +158 °F]
Relative Luftfeuchte	0 ... 95 % r. F. (nicht kondensierend)

Ausgangssignale/Schnittstellen

Serielle Schnittstelle	RS-232 oder USB (erfordert ein gerätespezifisches Schnittstellenkabel)
Analogausgang	DC 0 ... 1 V; konfigurierbar (via Menü alternativ zur seriellen Schnittstelle aktivierbar, erfordert ein gerätespezifisches Anschlusskabel)
Anschluss	Stereo-Klinkenstecker, 3,5 mm

Gehäuse

Werkstoff	Schlagfester ABS-Kunststoff, Folientastatur, Klarsichtscheibe, SilikonSchutzhülle
Abmessungen	Siehe technische Zeichnung
Gewicht	Ca. 160 g [0,35 lbs] (inkl. Batterien)

Referenzdrucksensor Typ CPT6200

Messbereich

Relativdruck	mbar	-600 ... 0 ¹⁾	-600 ... +600 ¹⁾	-400 ... 0 ¹⁾	-400 ... +400 ¹⁾
		-250 ... 0 ¹⁾	-250 ... +250 ¹⁾	-100 ... +100 ¹⁾	-19,99 ... +60 ^{1) 2)}
		-19,99 ... +40 ^{1) 2)}	-19,99 ... +25 ^{1) 2)}	0 ... 25 ^{1) 2)}	0 ... 40 ^{1) 2)}
		0 ... 60 ^{1) 2)}	0 ... 100 ¹⁾	0 ... 160 ¹⁾	0 ... 250
		0 ... 400	0 ... 600		
Relativdruck	bar	-1 ... 0 ¹⁾	-1 ... 1,5 ¹⁾	-1 ... 3 ¹⁾	-1 ... 5 ¹⁾
		-1 ... 9 ¹⁾	-1 ... 15 ¹⁾	-1 ... 24 ¹⁾	-1 ... 39 ¹⁾
		0 ... 1	0 ... 1,6	0 ... 2,5	0 ... 4
		0 ... 6	0 ... 10	0 ... 16	0 ... 25
		0 ... 40	0 ... 60	0 ... 70	0 ... 100
		0 ... 160	0 ... 250	0 ... 400	0 ... 600
		0 ... 1.000			
	psi	0 ... 5	0 ... 10	0 ... 15	0 ... 20
		0 ... 30	0 ... 50	0 ... 100	0 ... 150
		0 ... 200	0 ... 300	0 ... 500	0 ... 1.000
		0 ... 1.500	0 ... 2.000	0 ... 3.000	0 ... 6.000
Absolutdruck	mbar abs.	0 ... 250	0 ... 400	0 ... 600	
		bar abs.	0 ... 1	0 ... 1,2	0 ... 1,6
	psi abs.	0 ... 4	0 ... 6	0 ... 10	0 ... 16
		0 ... 25	0,8 ... 1,2		
		0 ... 5	0 ... 10	0 ... 15	0 ... 20
		0 ... 30	0 ... 50	0 ... 100	0 ... 150
		0 ... 200			
Überdrucksicherheit	3-fach; ≤ 25 bar 2-fach; > 25 bar ... ≤ 600 bar 1,5-fach; > 600 bar			3-fach; ≤ 360 psi 2-fach; > 360 psi ... ≤ 8.700 psi 1,5-fach; > 8.700 psi	

Referenzdrucksensor Typ CPT6200

Prozessanschluss

G ½ B	Für alle Messbereiche
G ½ B frontbündig ³⁾	Für Messbereiche > 1,6 ... < 1.000 bar und bar abs. Für Messbereiche > 20 ... < 14.500 psi und psi abs.
G 1 B frontbündig ³⁾	Für Messbereiche ≥ 0,1 ... ≤ 1,6 bar und bar abs. Für Messbereiche > 5 ... ≤ 20 psi und psi abs.
Adapter	Diverse Anschlussadapter auf Anfrage

Werkstoff

Messstoffberührte Teile	Messbereiche ≥ 0,1 ... 25 bar [≥ 1,45 ... 360 psi] ■ CrNi-Stahl oder ■ Elgiloy®
	Messbereiche > 25 bar [> 360 psi] ■ CrNi-Stahl und Dichtung NBR oder ■ Elgiloy® und Dichtung NBR
	Messbereiche < 100 mbar [< 1,45 psi] ■ CrNi-Stahl ■ Gold ■ Silizium ■ Silikon ■ Aluminium
	Sauerstoffausführung, Messbereiche ≥ 0,25 bar [≥ 0,4 psi] ■ CrNi-Stahl oder ■ Elgiloy®
	Frontbündige Ausführung ■ CrNi-Stahl mit O-Ring NBR oder ■ CrNi-Stahl mit O-Ring EPDM oder ■ Hastelloy C4 mit O-Ring NBR oder ■ Hastelloy C4 mit O-Ring EPDM
Druckübertragungsmedium	Bei Messbereichen bis ≤ 16 bar [≤ 250 psi] Synthetisches Öl
	Bei frontbündiger Ausführung Synthetisches Öl
	Bei Sauerstoffausführung Halocarbonöl

Zulässige Umgebungsbedingungen

Messstofftemperatur	■ -30 ... +100 °C [-22 ... +212 °F] ■ -10 ... +50 °C [14 ... 122 °F] (Nur bei Sauerstoffausführung)
Betriebstemperatur	-20 ... +80 °C [-4 ... +176 °F]
Lagertemperatur	-40 ... +100 °C [-40 ... +212 °F]
Relative Luftfeuchte	0 ... 95 % r. F. (keine Betauung)

Gehäuse

Werkstoff	CrNi-Stahl
Schutzart	■ IP65 ■ IP67 im gesteckten Zustand
Abmessungen	Siehe technische Zeichnung
Gewicht	Ca. 220 g [0,49 lbs]

1) Nicht als Sauerstoffausführung erhältlich.

2) Ausschließlich für die Verwendung mit trockenen, gasförmigen und nicht aggressiven Medien geeignet. Frontbündige Ausführung nicht möglich.

3) Als Sauerstoff-, - oder öl- und fettfreie Ausführung ist eine frontbündige Version nicht erhältlich.

Hand-Held-Druckmessgerät Typ CPH6200 (gesamte Messkette)

Genauigkeit der Messkette ¹⁾	■ 0,2 % FS ■ 0,1 % FS bei Referenzbedingungen ²⁾ (nicht für Druckbereiche < 100 mbar [< 1,45 psi])
	Mittlerer Temperaturkoeffizient
Kompensierter Bereich	0 ... 80 °C [0 ... 176 °F]



1) Ist durch die Gesamt-Messunsicherheit definiert, welche durch den Erweiterungsfaktor (k = 2) ausgedrückt wird und folgende Faktoren beinhaltet: die gerätespezifische Performance, Messunsicherheit des Referenzgerätes, Langzeitstabilität, Einfluss durch Umgebungsbedingungen, Drift und Temperatureinflüsse über den kompensierten Bereich bei periodischer Nullpunktkorrektur.

2) Referenzbedingungen: 15 ... 25 °C [59 ... 77 °F]

Zulassungen

Logo	Beschreibung	Region
CE	EU-Konformitätserklärung für CPH6200	Europäische Union
	EMV-Richtlinie EN 61326 Emission (Gruppe 1, Klasse B) und Störfestigkeit (tragbares Gerät)	
	RoHS-Richtlinie	
CE	EU-Konformitätserklärung für CPT6200	Europäische Union
	EMV-Richtlinie EN 61326 Emission (Gruppe 1, Klasse B) und Störfestigkeit (tragbare Messeinrichtung)	
	Druckgeräterichtlinie Modul A, interne Fertigungskontrolle	
	RoHS-Richtlinie	

Optionale Zulassungen

Logo	Beschreibung	Region
EAC	EAC	Eurasische Wirtschaftsge- meinschaft
	EMV-Richtlinie	
	Druckgeräterichtlinie	
	PAC Russland Metrologie, Messtechnik	Russland
-	MChS Genehmigung zur Inbetriebnahme	Kasachstan
	PAC Belarus Metrologie, Messtechnik	Belarus
-	PAC China Metrologie, Messtechnik	China
-	CRN Sicherheit (z. B. elektr. Sicherheit, Überdruck, ...)	Kanada

Zertifikate/Zeugnisse

Zertifikate/Zeugnisse	
Kalibrierung für CPT6200	<ul style="list-style-type: none"> ■ 3.1-Abnahmeprüfzeugnis nach EN 10204 (Werkskalibrierung) ■ DAkkS-Kalibrierzertifikat (Rückführbar und akkreditiert nach ISO/IEC 17025)
Empfohlenes Kalibrierintervall	1 Jahr (abhängig von den Nutzungsbedingungen)

→ Zulassungen und Zertifikate siehe Webseite

Abmessungen in mm [in]

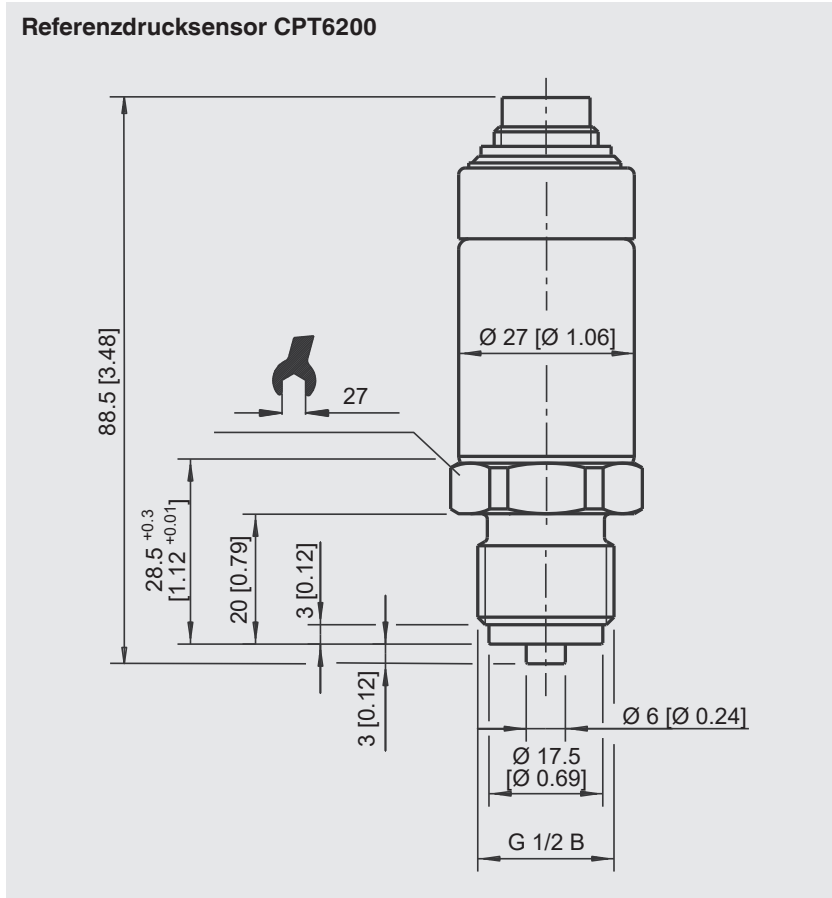
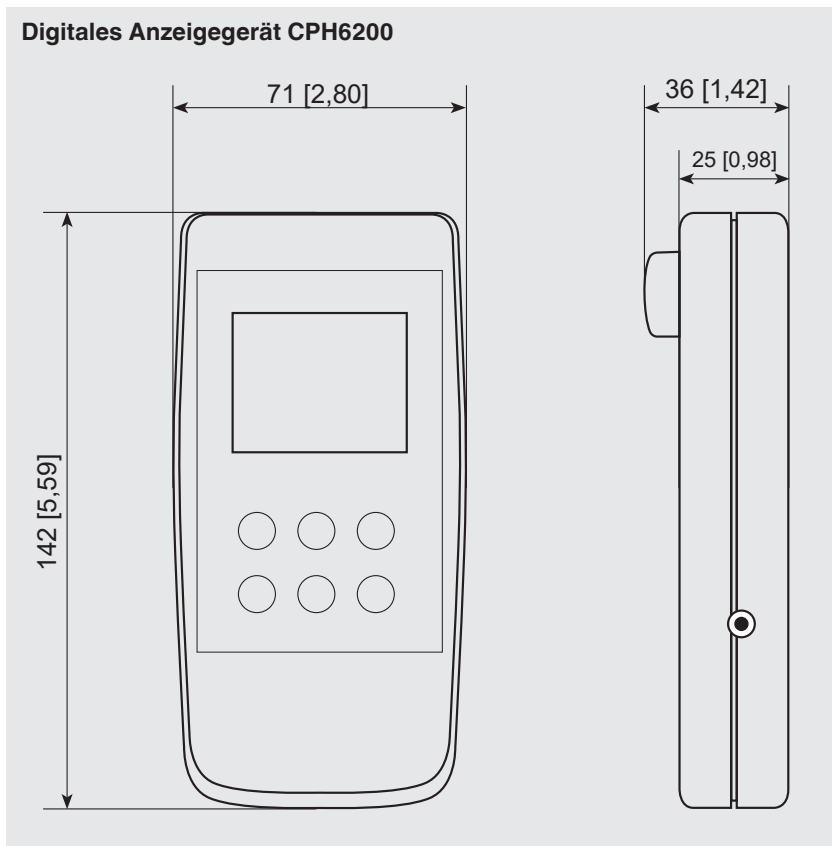

Elektrische Anschlüsse

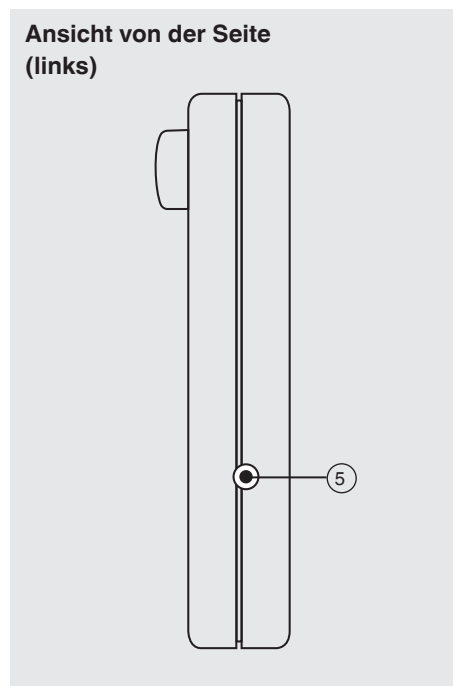
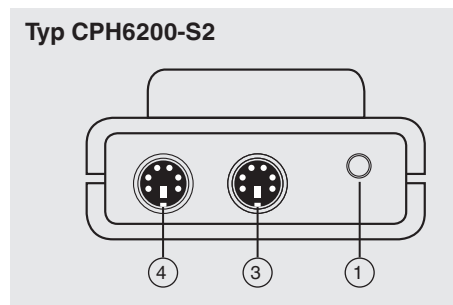
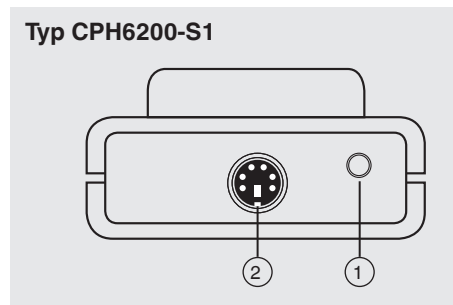

- ① Schnittstellenanschluss oder optionaler Analogausgang
- ② Druckanschluss Kanal 1 (nur mit CPH6200-S1)
- ③ Druckanschluss Kanal 2 (nur mit CPH6200-S2)
- ④ Druckanschluss Kanal 1 (nur mit CPH6200-S2)
- ⑤ Anschluss Netzteil zur Spannungsversorgung

Bedienfunktionen der Typen CPH6200-S1 und CPH6200-S2

1- und 2-Kanal-Version mit externen Drucksensoren

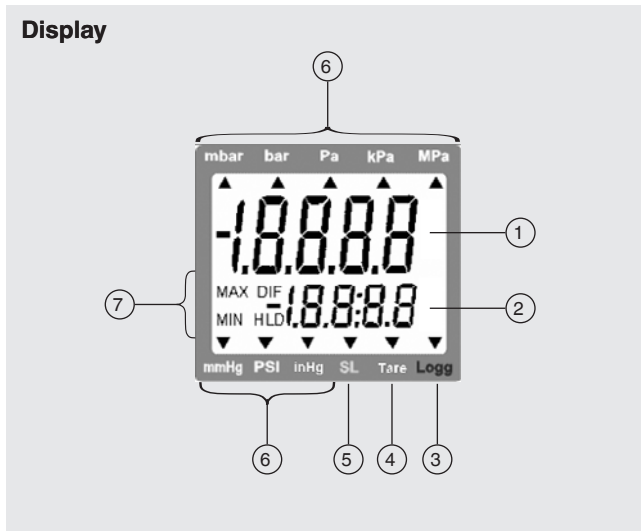

- ① **Hauptanzeige:** aktueller Messwert von Sensor 1
- ② **Nebenanzeige:** aktueller Messwert von Sensor 2 oder Differenzwert zwischen Sensor 1 und Sensor 2
- ③ **Logg-Pfeil:** Logger ist bereit
Pfeil blinkt: automatische Aufzeichnung (Logg CYCL) aktiv
- ④ **Tara-Pfeil:** Tara-Funktion wurde aktiviert
- ⑤ **SL-Pfeil:** Höhenkorrektur (Sea Level) wurde aktiviert
- ⑥ Anzeigepfeile für **Messwerteinheiten**
- ⑦ Anzeigeelemente zur Darstellung des Min./Max.-Messwertes

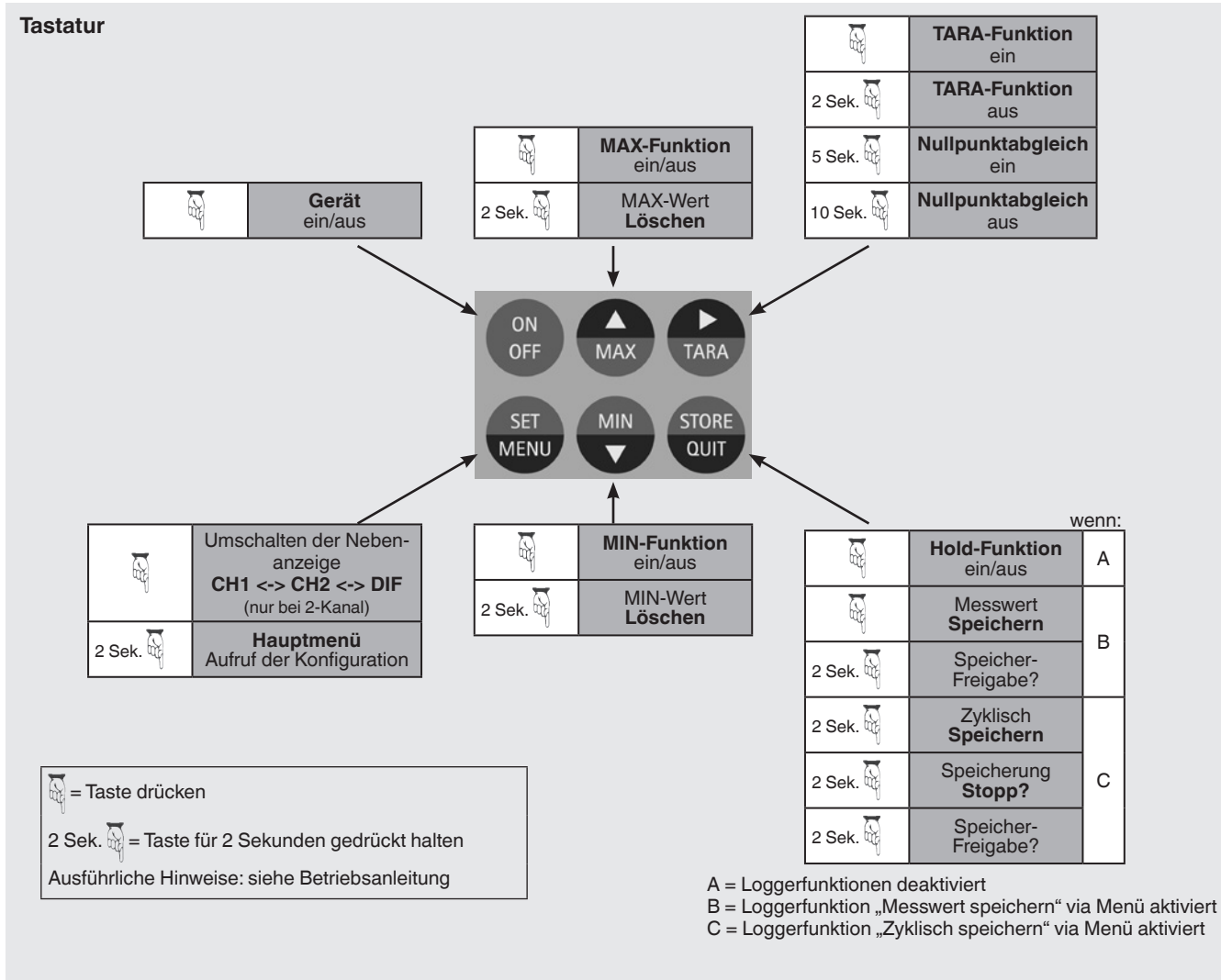

Komplette Test- und Servicekoffer

Die verfügbaren Test- und Servicekoffer werden individuell nach Ihren Bedürfnissen bestückt. Es wird zwischen 5 verschiedenen Varianten unterschieden, die in der Koffergröße und der Anzahl bzw. Größe der Aussparungen voneinander abweichen.

Koffervarianten und vorhandene Aussparungen	1 ¹⁾	2	3	4	5
Aussparungen für Standard-Komponenten					
Hand-Held Druckmessgerät, wahlweise Typ CPH6200-S1 oder CPH6200-S2	x	x	x	x	x
Sensoranschlusskabel 1,1 m (3,3 ft)	x	x	x	x	x
9-V-Blockbatterie	x	x	x	x	x
Dichtungssatz	x	x	x	x	x
Anzahl frei wählbarer Referenzdrucksensoren, Typ CPT6200	3	5	5	5	5
Pneumatische Handprüfpumpe, wahlweise Typ CPP30 oder Typ CPP7-H		x			
Hydraulische Handprüfpumpe, wahlweise Typ CPP700-H oder Typ CPP1000-H			x		
Hydraulische Handspindelpumpe Typ CPP1000-L				x	
Hand-Held-Temperaturmessgerät, Typ CTH6200					x
Anzahl frei wählbarer Temperaturfühler, Typ CTP62x0					2
Aussparungen für weiteres Zubehör					
Sensorverlängerungskabel 3,8 m (12,5 ft)	x	x	x	x	x
9-V Akku und Ladegerät	x	x	x	x	x
Netzteil	x	x	x	x	x
Schnittstellenkabel	x	x	x	x	x
Datenlogger Auswertesoftware, GSoft	x	x	x	x	x
USB-Dongle für Kalibriersoftware WIKA-Cal	x	x	x	x	x

1) Aufgrund der Koffergröße bietet diese Variante möglicherweise nicht ausreichend Platz für das gesamte, verfügbare Zubehör. Gerne beraten wir Sie wenn es um die Bestückung Ihres Koffersets geht.

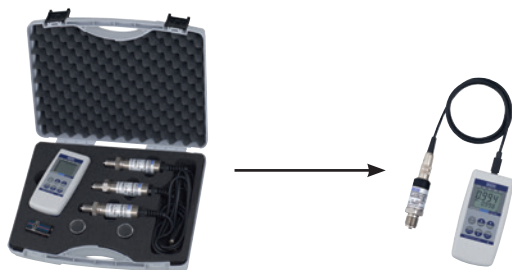

Variante 1: Kalibrierkoffer mit max. 3 Drucksensoren

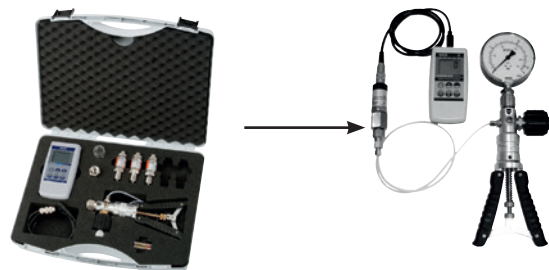

Variante 2 oder 3: Kalibrierkoffer mit max. 5 Drucksensoren inkl. Handprüfpumpe

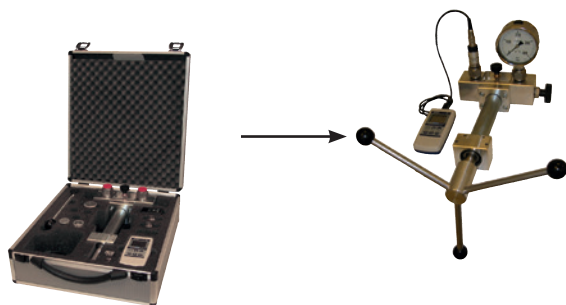

Variante 4: Kalibrierkoffer mit max. 5 Drucksensoren inkl. Handspindelpumpe

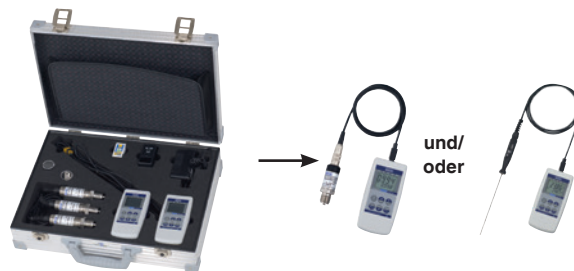

Variante 5: Kalibrierkoffer mit zwei Hand-Helds (Druck und/oder Temperatur) und passendem Zubehör

Datenlogger-Auswertesoftware GSoft

Die Datenlogger-Auswertesoftware GSoft dient zur Darstellung der Loggerdaten des Hand-Held Druckmessgerätes Typ CPH6200 auf einem PC in Tabellenform und als Diagramm.

- Einfachste Bedienung aufgrund von selbsterklärenden Werkzeugleisten
- Daten der Druck- und Temperatur-Hand-Helds (CTH) können in einem Diagramm dargestellt werden (zwei separate y-Achsen)
- Diagramm verfügt über eine Zoomfunktion
- Bedienung der Loggerfunktion via PC (Remote-Control)
- Daten können exportiert werden (Excel®, etc.)
- Sprachen: Deutsch, Englisch, Französisch, Spanisch und Tschechisch

Systemanforderungen, GSoft Version 3.2

- IBM kompatibler PC (Pentium®)
- Mindestens 20 MB freier Festplattenspeicher
- CD-ROM-Laufwerk
- Mindestens 32 MB Arbeitsspeicher
- Windows®-Betriebssystem 95, 98, NT 4.0 (mit Service Pack 3.0 oder höher), 2000, XP, Vista, 7, 8, 8.1 oder 10
- Maus
- USB-Anschluss (via Schnittstellenkabel)

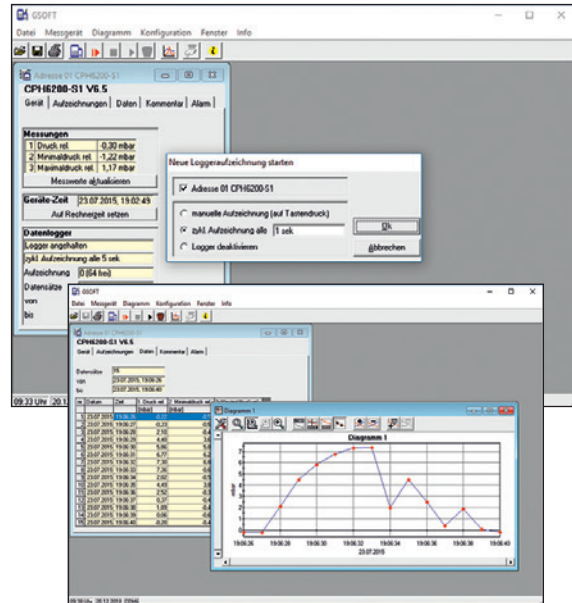

Datenexport z. B. in eine Excel®-Datei

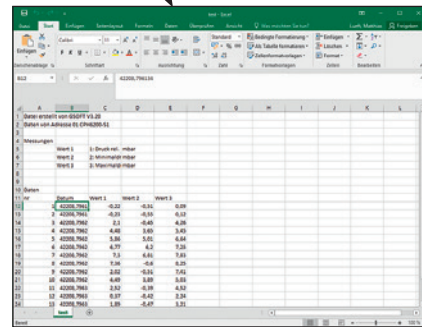

Windows® ist eine geschützte Marke der Microsoft Corporation in den Vereinigten Staaten und weiteren Ländern.

Einfachste Bedienung aufgrund selbsterklärender Symboltasten

Haupt-Werkzeugeiste

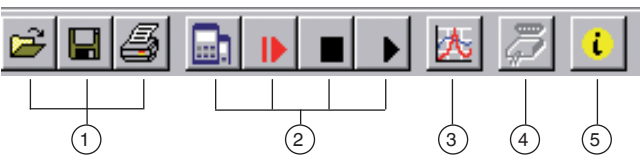

- ① Dateifunktionen: öffnen, speichern, drucken
- ② Loggerfunktionen: Verbindung aufbauen, Logger starten, stoppen, Daten lesen
- ③ Datendarstellung: Diagramm erstellen
- ④ Konfiguration Schnittstelle
- ⑤ Programminfo
- ⑥ Einstellungen: Gitter- und Farbeinstellungen, manuelles Zoomen

Diagramm-Werkzeugeiste

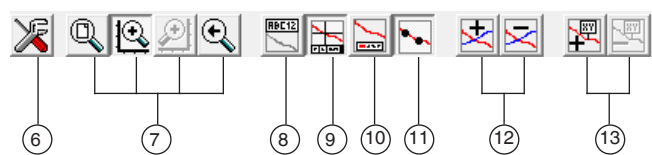

- ⑦ Zoom: alles, linke oder rechte y-Achse (via Maus), zurück
- ⑧ Diagramm umbenennen
- ⑨ Cursor an/aus (Info-Fußzeile)
- ⑩ Legende an/aus
- ⑪ (Messpunkt) Symbole an/aus
- ⑫ Messreihen (hinzufügen/entfernen)
- ⑬ Beschriftung von Messpunkten (hinzufügen/entfernen)

Kalibriersoftware WIKA-Cal

Einfach und schnell zum hochwertigen Kalibrierzertifikat

Die Kalibriersoftware WIKA-Cal dient zum Erstellen von Kalibrierzertifikaten oder Loggerprotokollen für Druckmessgeräte und steht als Demoversion kostenlos zum Download bereit.

Um von der Demoversion auf eine lizenzierte Version umzusteigen, muss ein USB-Dongle mit einer gültigen Lizenz erworben werden.

Die vorinstallierte Demoversion stellt sich beim Einstecken des USB-Dongles automatisch zur gewählten Version um und steht so lange zur Verfügung wie der USB-Dongle am PC angeschlossen ist.



- Der Anwender wird durch den Kalibrier- bzw. Logger-Prozess geführt
- Verwaltung der Kalibrier- und Gerätedaten
- Intelligente Vorauswahl durch die SQL-Datenbank
- Menüsprachen: Deutsch, Englisch, Italienisch, Französisch, Niederländisch, Polnisch, Portugiesisch, Rumänisch, Spanisch, Schwedisch, Russisch, Griechisch, Japanisch, Chinesisch
Weitere Sprachen folgen in Softwareupdates
- Kundenspezifische Komplettlösungen möglich

Die unterstützten Geräte werden kontinuierlich erweitert und auch kundenspezifische Anpassungen sind möglich.

Weitere Informationen siehe Datenblatt CT 95.10











Es stehen zwei Lizenzen der WIKA-Cal in Verbindung mit einem Hand-Held zur Auswahl

Die Kalibriersoftware WIKA-Cal ist sowohl zum Auslesen der im Hand-Held gespeicherten Loggerdaten als auch für Online-Kalibrierungen in Verbindung mit einem PC erhältlich. Der Funktionsumfang der Software ist abhängig von der gewählten Lizenz.

Die Kombination von mehreren Lizenzen auf einem USB-Dongle ist möglich.

Cal-Template (Demo-Version)	Cal-Template (Light-Version)	Log-Template (Vollversion)
Vollautomatische Kalibrierung	Halbautomatische Kalibrierung	<ul style="list-style-type: none"> ■ Live-Messwertaufnahme über einen bestimmten Zeitraum mit wählbarem Intervall, Dauer und Startzeit ■ Auslesen des integrierten Datenloggers des Hand-Held ■ Erstellen von Loggerprotokollen mit grafischer und/oder tabellarischer Darstellung der Messergebnisse im PDF-Format ■ Export der Messergebnisse als CSV-Datei möglich
Begrenzung auf zwei Messpunkte	Keine Begrenzung der angefahrenen Messpunkte	
<ul style="list-style-type: none"> ■ Erstellen von 3.1-Abnahmeprüfzeugnissen nach DIN EN 10204 ■ Export der Kalibrierdaten in Excel®-Vorlage oder XML-Datei möglich ■ Kalibrieren von Druckmessgeräten 		
Bestellangaben für Ihre Anfrage:		
Steht kostenlos zum Download bereit	WIKA-CAL-LZ-Z-Z	WIKA-CAL-ZZ-L-Z
	WIKA-CAL-LZ-L-Z	

Zubehör

Beschreibung		Bestellcode
		CPH-A-62-
	9-V-Akku	-A-
	9-V-Batterie	-B-
	Ladegerät für 9-V-Akku und 2-AAA-Akkus Euro-Norm	-1-
	UK-Norm	-2-
	US-Norm	-3-
	Netzteil Euro-Norm	-4-
	UK-Norm	-5-
	US-Norm	-6-
	Dichtungsset Bestehend aus 4 x USIT-Dichtung G 1/2, 2 x USIT-Dichtung G 1/4 und Kunststoffbehälter	-D-
	Kunststoffkoffer Variante 1 Für 1 x Hand-Held, max. 3 x Drucksensoren und Zubehör Abmessung: 340 x 275 x 83 mm [13,39 x 10,83 x 3,27 in]	-K-
	Variante 2 Für 1 x Hand-Held, max. 5 x Drucksensoren, 1 x pneumatische Handprüfpumpe Typ CPP7-H oder Typ CPP30 und Zubehör Abmessung: 450 x 360 x 123 mm [17,72 x 13,78 x 4,84 in]	-L-
	Variante 3 Für 1 x Hand-Held, max. 5 x Drucksensoren, 1 x hydraulische Handprüfpumpe Typ CPP700-H oder Typ CPP1000-H und Zubehör Abmessung: 450 x 360 x 140 mm [17,72 x 13,78 x 5,51 in]	-N-
	Transportkoffer aus Aluminium Variante 4 Für 1 x Hand-Held, max. 5 x Drucksensoren, 1 x hydraulische Handspindelpumpe Typ CPP1000-L und Zubehör Abmessung: 375 x 425 x 170 mm [14,76 x 16,73 x 6,69 in]	-M-
	Variante 5 Für 2 x Hand-Held Druck und/oder Temperatur, max. 5 x Drucksensoren, max. 2 x Temperaturfühler und Zubehör Abmessung: 450 x 345 x 145 mm [17,72 x 13,58 x 5,71 in]	-O-
	Kabel Sensoranschlusskabel Länge: Ca. 1,1 m [3,3 ft]	-S-
	Verlängerungskabel zum Anschluss der Sensoren Länge: Ca. 3,8 m [12,5 ft] auf ca. 5 m [16,4 ft]	-V-
	2-adriges Anschlusskabel mit losen Enden (Aderendhülsen) für konfigurierbaren Analogausgang Länge: Ca. 2 m [6,6 ft]	-E-
	Schnittstellenkabel Für RS-232-Schnittstellen	-R-

Beschreibung		Bestellcode
		CPH-A-62-
	Schnittstellenkabel Für USB-Schnittstellen	-U-
	Datenlogger-Auswertesoftware GSoft	-G-
Bestellangaben für Ihre Anfrage:		
1. Bestellcode: CPH-A-62 2. Option:		↓ []

Lieferumfang

- Hand-Held-Druckmessgerät Typ CPH6200
- 9-V-Blockbatterie
- Ein Sensoranschlusskabel pro Kanal
- Kalibrierzertifikat für Sensorik
- Referenzdrucksensoren CPT6200 nach Wahl (müssen separat bestellt werden)



Hand-Held Druckmessgerät Typ CPH6200-S2 mit zwei externen Referenzdrucksensoren Typ CPT6200

Bestellangaben

CPH6200 / Geräteausführung / Zusätzliches Kabel für Referenzdrucksensor / Netzteil / Akku und Ladegerät / Software / Schnittstellenkabel / Prüfpumpe / Transportkoffer / Weitere Zulassungen / Zusätzliche Bestellangaben

CPT6200 / Einheit / Messbereich / Genauigkeit / Prozessanschluss / Besonderheit in der Ausführung / Art des Zertifikates / Druckanschlussadapter / Weitere Zulassungen / Zusätzliche Bestellangaben

© 02/2003 WIKA Alexander Wiegand SE & Co. KG, alle Rechte vorbehalten.
Die in diesem Dokument beschriebenen Geräte entsprechen in ihren technischen Daten dem derzeitigen Stand der Technik.
Änderungen und den Austausch von Werkstoffen behalten wir uns vor.