

Portabler Prozesskalibrator Typ CPH7000

WIKA Datenblatt CT 15.51



weitere Zulassungen
siehe Seite 6 - 7

Anwendungen

- Kalibrierservice- und Dienstleistungsbereiche
- Mess- und Regelwerkstätten
- Qualitätssicherung
- Vor-Ort-Kalibrierung (auch in explosionsgefährdeten Bereichen)

Besonderheiten

- Manuelle Druckerzeugung von -0,85 ... +25 bar [-12,3 ... +360 psi]
- Genauigkeit: 0,025 % FS (inkl. Kalibrierzertifikat)
- Geben/Messen von 0 ... 24 mA und Spannungsversorgung DC 24 V
- Datenlogger mit hoher Messrate und großem Speicher
- Eigensichere Version



Portabler Prozesskalibrator Typ CPH7000 mit optionaler Handpumpe
Abb. links: Für explosionsgefährdete Bereiche
Abb. rechts: Standardausführung

Beschreibung

Allgemeines

Der Prozesskalibrator Typ CPH7000 ist ein präziser, portabler Kalibrator zur Kalibrierung und Überprüfung von analogen Druckmessgeräten, Drucktransmittern und Prozesstransmittern. Der CPH7000 in Ex-Ausführung kann auch in explosionsgefährdeten Bereichen eingesetzt werden. Des Weiteren können Druckschalter überprüft und der Schalterpunkt bestimmt werden. Mit dem CPH7000 können nicht nur Prüfungen sondern auch Simulationen und Tests von Transmittern durchgeführt werden.

Aufbau

Der CPH7000 verfügt optional über einen integrierten Referenz-Drucksensor sowie eine integrierte manuelle Druckerzeugung, mit welcher Drücke von -0,85 ... +25 bar [-12,3 ... +360 psi] erzeugt werden können. Gleichzeitig ist es möglich, über das elektrische Modul externe Transmitter zu versorgen und dessen Ausgangssignale zu messen oder auch zu simulieren.

Funktionen

Der Kalibrator bietet die Möglichkeit, schnell und einfach Kalibrierprotokolle zu erstellen, aber auch vorkonfigurierte Kalibrierprotokolle auszuführen und die Messwerte automatisch abzuspeichern. Über die WIKA-Wireless-Schnittstelle können die abgeschlossenen Kalibriervorgänge auf einen PC übertragen werden. Mit der Software WIKA-Cal können diese Daten anschließend ausgewertet und archiviert werden. Somit ist eine vollständige papierlose Transmitterkalibrierung alleine mit dem CPH7000 möglich.

Genauigkeit

Der CPH7000 ist temperaturkompensiert und erzielt eine Genauigkeit von 0,025 % der Spanne. Um umständliche Umrechnungen zu vermeiden, können die Messwerte auch direkt in kundenspezifischen Einheiten angezeigt werden.

Eigenschaften

Für Drücke größer 25 bar [362,6 psi] stehen externe Drucksensoren vom Typ CPT7000 zur Verfügung. Somit ist eine Druckmessung bzw. -kalibrierung in weiteren Druckmessbereichen und Genauigkeiten möglich. Ein optionales Umgebungsmodul sowie ein internes Barometer erfassen und dokumentieren die für eine Kalibrierung wichtigen Umgebungsparameter wie Luftdruck, Luftfeuchte und Umgebungstemperatur.

Kompletter Servicekoffer

Dieser speziell für den Wartungs- und Serviceeinsatz entwickelte Prozesskalibrator wird in einem Koffersystem ausgeliefert und kann je nach Bedarf z. B. mit externen Drucksensoren vom Typ CPT7000, einem Pt100-Temperaturfühler oder einem Tragesystem mit Aufbewahrungstasche ausgestattet werden.

Software

Kalibriersoftware für das CPH7000 ist WIKA-Cal. Die WIKA-Cal bietet neben einer PC-unterstützten Kalibrierung und der Logger-Funktion auch die Verwaltung der Kalibrier- und Gerätedaten in einer SQL-Datenbank. Der Datentransfer erfolgt komplett kabellos über WIKA-Wireless.

Zertifizierte Genauigkeit

Für den Prozesskalibrator Typ CPH7000 wird die Genauigkeit in einem Werkskalibrierschein zertifiziert und dem Gerät beigelegt. Auf Wunsch erstellen wir ein DKD/DAkS-Kalibrierzertifikat.

Technische Daten

Digitaler Prozesskalibrator Typ CPH7000		
Anzeige		
Display	Touchscreen-Farbdisplay	
Anzeigeauflösung	bis zu 5 Stellen; einstellbar	
Druckeinheiten	mbar, bar, psi, Pa, kPa, hPa, MPa, mmHg, cmHg, inHg, mmH ₂ O, mH ₂ O, inH ₂ O (4 °C), inH ₂ O (20 °C), inH ₂ O (60 °F), inHg (0 °C), inHg (60 °F), kg/cm ² , kp/cm ² , lbf/ft ² , kN/m ² , atm, Torr, micron, g/l (20 °C), kg/m ³ (20 °C) sowie zwei benutzerdefinierte Einheiten	
Einstellungen		
Applikationen (Apps)	Messen, Kalibrieren, Logger, Schaltertest	
Messrate	Druck	50/s
	Strom/Spannung	60/s
	Applikation Druckschalter	60/s
	Pt100/AMB-Modul	1/s
Aktualisierungsrate Display	4/s	
Menüsprachen	Englisch, Deutsch, Spanisch, Französisch, Italienisch, Russisch, Arabisch, Chinesisch (einstellbar)	
Anschlüsse		
Externe Drucksensoren ¹⁾	max. 2, kompatibel mit Referenz-Drucksensoren Typ CPT7000	
Externes Umgebungsmodul ¹⁾	max. 1 Umgebungsmodul ²⁾	
Externer Temperaturfühler ¹⁾	max. 1 externer Temperaturfühler ²⁾	
Manuelle Druckerzeugung ¹⁾	-0,85 ... +25 bar [-12,3 ... +360 psi]	
Spannungsversorgung		
Hilfsenergie	interner Lithium-Ionen Akku (typische Ladezeit < 7 h)	
Akkulaufzeit	mindestens 8 Stunden ³⁾	
Zulässige Umgebungsbedingungen		
Betriebstemperatur	-10 ... +50 °C [14 ... 122 °F]	
Lagertemperatur	-20 ... +50 °C [-4 ... +122 °F]	
Umgebungstemperatur beim Laden	0 ... 40 °C [32 ... 104 °F] (nur außerhalb des explosionsgefährdeten Bereichs erlaubt)	

1) Optional

2) Temperaturfühler und Umgebungsmodul verwenden den gleichen Anschluss. Kann nicht gleichzeitig eingesetzt werden.

3) Bei Dauerbetrieb (ohne Hintergrundbeleuchtung, WIKA-Wireless nicht aktiv und das elektrische Modul gibt keine Spannung/Strom aus!)

Digitaler Prozesskalibrator Typ CPH7000

Luftfeuchte	bei 35 °C [95 °F]: max. 90 % r. F. (nicht kondensierend) bei 40 °C [104 °F]: max. 75 % r. F. (nicht kondensierend) bei 50 °C [122 °F]: max. 45 % r. F. (nicht kondensierend)
Schock und Vibration	15 g nach EN 60068-2-6
Kommunikation	
Schnittstelle	WIKA-Wireless ⁴⁾
Gehäuse	
Material	PC + ABS-Blend
Schutzart	IP54 Kategorie 2 (nach ATEX und IECEx getestet: IP20)
Abmessungen	siehe technische Zeichnung
Gewicht	ca. 1,9 kg [4,19 lbs.] ohne interne Pumpe und Referenzsensor ca. 2,5 kg [5,51 lbs.] inkl. interne Pumpe und Referenzsensor

Interne Sensorik

Druck⁵⁾

Relativdruck	bar	-1 ... +1	-1 ... 5	-1 ... 10	-1 ... 20	-1 ... 25
	psi	-14,5 ... +15	-14,5 ... +70	-14,5 ... +150	-14,5 ... +300	-14,5 ... +350
Absolutdruck	bar abs.	0 ... 1,6	0 ... 6	0 ... 10	0 ... 20	0 ... 25
	psi abs.	0 ... 15	0 ... 100	0 ... 150	0 ... 300	0 ... 350
Überdrucksicherheit	3-fach					
Genauigkeit der Messkette ⁶⁾	0,025 % der Spanne ⁷⁾					
Auflösung	5 Digits					
Druckanschluss	G 1/8 B Innengewinde oder 1/8 NPT Innengewinde (nur bei ausgewählter Pneumatikeinheit)					

Barometrische Referenz^{1) 8)}

Messbereich	850 ... 1.100 mbar [12,3 ... 16 psi]
Genauigkeit	±1 mbar

Elektrische Sicherheit

Überspannungsfestigkeit	Ja
Kurzschlussfest	Ja
Verpolschutz	Ja
Spannungsfest	Bis 60 V

Eingangswiderstand

Strommessung	20 Ω
Spannungsmessung	1 MΩ

Strom

Messeingang	0 ... 30 mA (mA-Buchse)
Versorgung	0 ... 24 mA (V _{OUT} -Buchse)
Auflösung	1 µA
Genauigkeit	Messen: 0,01 % ±1 µA ⁹⁾ Versorgen: 0,01 % ±2 µA

1) Optional

4) Erfordert einen PC mit Bluetooth® 2.1 Schnittstelle

5) Der interne Referenzdrucksensor ist nur in Kombination mit der Pneumatikeinheit verfügbar.

6) Ist durch die Gesamt-Messunsicherheit definiert, welche durch den Erweiterungsfaktor (k = 2) ausgedrückt wird und folgende Faktoren beinhaltet: die gerätespezifische Performance, Messunsicherheit des Referenzgerätes, Langzeitstabilität, Einfluss durch Umgebungsbedingungen, Drift und Temperatureinflüsse über den kompensierten Bereich bei periodischer Nullpunktkorrektur.

7) Kalibriert bei 23 °C [74 °F] und bei senkrechter Einbaulage

8) Die barometrische Referenz kann für den Druckartwechsel absolut <=> relativ verwendet werden.

Bei Relativdrucksensoren muss der Messbereich des Sensors bei -1 bar [-15 psi] beginnen, um eine vollständige Absolutdruckemulation durchzuführen.

9) Im Falle einer Störbeeinflussung durch hochfrequente elektromagnetische Felder in einem Frequenzbereich von 100 ... 300 MHz ist für die Strommessfunktion mit einer erhöhten Abweichung von bis zu 0,1 % zu rechnen.

Interne Sensorik	
Spannung	
Messeingang	DC 0 ... 30 V (V_{IN} -Buchse)
Versorgung	DC 24 V (V_{OUT} -Buchse)
Auflösung	1 mV
Genauigkeit	0,01 % vom Messwert ± 1 mV

Netzteil Typ FW7530	
Eingangsspannung	AC 100 ... 240 V, 50 ... 60 Hz
Ausgangsspannung	DC 12 V
Nennausgangsstrom	2.500 mA
Zulässige Umgebungsbedingungen	
Betriebstemperatur	0 ... 40 °C [32 ... +104 °F]; bis zu 90 % r. F. (nicht kondensierend)
Lagertemperatur	-40 ... +70 °C [-40 ... +158 °F]
Luftfeuchte	20 ... 80 % r. F. (nicht kondensierend)

Temperaturfühler Pt100 ¹⁾	
Messbereich	-50 ... +250 °C [-58 ... +482 °F]
Genauigkeit	1/10 DIN, Klasse B $\pm 0,1$ °C ¹⁰⁾
Fühlerlänge	200 mm [7,87 in]
Fühlerdurchmesser	3 mm [0,12 in]
Kabellänge	1 m [3,28 ft]
Anschluss an CPH7000	max. 1 externer Temperaturfühler ²⁾
Benutzerdefinierter RTD-Fühler	Eingabe der Koeffizienten von R0, A, B und C

Umgebungsmodul ¹⁾	
Messbereich	
Luftfeuchte	0 ... 100 % r. F.
Temperatur	-30 ... +125 °C [-22 ... +257 °F]
Genauigkeit	
Luftfeuchte	± 5 % r. F.
Temperatur	$\pm 0,2$ K [0,36 °F]
Anschluss an CPH7000	max. 1 Umgebungsmodul ²⁾

WIKA-Wireless ⁴⁾	
Frequenzbereich	2.400 ... 2.500 MHz
HF-Ausgangsleistung	max. 2 dBm (+ 2 dBi)
Kanalanzahl	79
Kanalabstand	1 MHz
Bandbreite	80 MHz
Ausgangsleistung	4 dBm / 10 mW

- 1) Optional
- 2) Temperaturfühler und Umgebungsmodul verwenden den gleichen Anschluss.
Kann nicht gleichzeitig eingesetzt werden.
- 4) Erfordert einen PC mit Bluetooth® 2.1 Schnittstelle
- 10) Im Falle einer Störbeeinflussung durch hochfrequente elektromagnetische Felder in einem Frequenzbereich von 100 ... 200 MHz ist für die Temperaturmessfunktion mit einer erhöhten Abweichung von bis zu $\pm 0,2$ K zu rechnen.

Referenz-Drucksensor Typ CPT7000

Druckbereich

Relativdruck	bar	-0,25 ... +0,25	-0,4 ... +0,4	-0,6 ... +0,6	-1 ... 0	-1 ... +0,6
		-1 ... +1	-1 ... +1,5	-1 ... +2,5	-1 ... +3	-1 ... +5
		-1 ... +9	-1 ... +10	-1 ... +15	-1 ... +24	-1 ... +25
		-1 ... +39	-1 ... +40			
		0 ... 0,4	0 ... 0,6	0 ... 1	0 ... 1,6	0 ... 2,5
		0 ... 4	0 ... 6	0 ... 10	0 ... 16	0 ... 25
		0 ... 40	0 ... 60	0 ... 100	0 ... 160	0 ... 250
		0 ... 400	0 ... 600	0 ... 700	0 ... 1.000	0 ... 1.600 ¹¹⁾
		0 ... 2.500 ¹¹⁾	0 ... 4.000 ¹¹⁾	0 ... 5.000 ¹¹⁾	0 ... 6.000 ¹¹⁾	0 ... 7.000 ¹¹⁾
	0 ... 8.000 ¹¹⁾	0 ... 9.000 ¹¹⁾	0 ... 10.000 ¹¹⁾			
	psi	-14,5 ... 0	-8 ... +8	-14,5 ... +15	-14,5 ... +40	-14,5 ... 70
		-14,5 ... +100	-14,5 ... +130	-14,5 ... +300		
		0 ... 5	0 ... 10	0 ... 20	0 ... 30	0 ... 50
		0 ... 60	0 ... 100	0 ... 150	0 ... 160	0 ... 200
		0 ... 300	0 ... 500	0 ... 700	0 ... 1.000	0 ... 1.500
		0 ... 2.000	0 ... 3.000	0 ... 5.000	0 ... 6.000	0 ... 8.000
		0 ... 10.000	0 ... 15.000	0 ... 20.000	0 ... 30.000	0 ... 50.000
0 ... 100.000		0 ... 150.000				
Absolutdruck	bar abs.	0 ... 1	0 ... 1,6	0 ... 2,5	0 ... 4	0 ... 6
		0 ... 10	0 ... 16	0 ... 25	0 ... 40	
	psi abs.	0 ... 15	0 ... 20	0 ... 30	0 ... 50	0 ... 60
		0 ... 100	0 ... 150	0 ... 200	0 ... 300	0 ... 500
Überdrucksicherheit	3-fach; < 25 bar 2-fach; > 25 bar ... ≤ 600 bar 1,5-fach; > 600 bar ... ≤ 1.600 bar 1,3-fach; > 1.600 bar ... ≤ 6.000 bar 1,1-fach; > 6.000 bar			3-fach; < 360 psi 2-fach; > 360 psi ... ≤ 8.700 psi 1,5-fach; > 8.700 psi ... ≤ 25.000 psi 1,3-fach; > 25.000 psi ... ≤ 85.000 psi 1,1-fach; > 85.000 psi		

Prozessanschluss

Auswählbare Ausführungen	<ul style="list-style-type: none"> ■ G 3/8 B ■ G 1/4 B ■ G 1/4 innen ■ G 1/2 B ■ G 1/2 außen auf G 1/4 innen 	<ul style="list-style-type: none"> ■ G 1/2 B frontbündig mit O-Ring aus NBR ■ G 1/2 B frontbündig mit O-Ring aus EPDM ■ G 1 B frontbündig mit O-Ring aus NBR ■ G 1 B frontbündig mit O-Ring aus EPDM
	<ul style="list-style-type: none"> ■ 1/4 NPT ■ 1/2 NPT 	<ul style="list-style-type: none"> ■ 1/2 NPT außen auf 1/4 NPT innen ■ 1/2 NPT innen
	<ul style="list-style-type: none"> ■ M16 x 1,5 innen mit Dichtkonus ■ M18 x 1,5 außen auf G 1/4 innen 	<ul style="list-style-type: none"> ■ M20 x 1,5 ■ M20 x 1,5 innen mit Dichtkonus
	<ul style="list-style-type: none"> ■ 9/16" - 18 UNF innen F 250-C 	
	<ul style="list-style-type: none"> ■ R 1/2 nach ISO7 (DIN 2999) 	

Sensordaten

Genauigkeit ⁶⁾	0,025 % der Spanne ⁷⁾
Auflösung	5 Digits
Kompensierter Bereich	10 ... 60 °C [50 ... 140 °F]

Werkstoff

Messstoffberührte Teile	CrNi-Stahl (bei Messbereichen ≤ 25 bar [≤ 360 psi] zusätzlich Elgiloy [®])
Interne Übertragungsflüssigkeit	Synthetisches Öl (nur bei Messbereichen bis 25 bar [360 psi])

6) Ist durch die Gesamt-Messunsicherheit definiert, welche durch den Erweiterungsfaktor (k = 2) ausgedrückt wird und folgende Faktoren beinhaltet: die gerätespezifische Performance, Messunsicherheit des Referenzgerätes, Langzeitstabilität, Einfluss durch Umgebungsbedingungen, Drift und Temperatureinflüsse über den kompensierten Bereich bei periodischer Nullpunktkorrektur.

7) Kalibriert bei 23 °C [74 °F] und bei senkrechter Einbaulage

11) > 1.000 ... < 4.000 bar [> 14.500 ... < 60.000 psi]: Erweiterte Genauigkeit von 0,15 % FS
 ≥ 4.000 bar [≥ 60.000 psi]: Erweiterte Genauigkeit von 0,25 % FS

Referenz-Drucksensor Typ CPT7000

Referenzbedingungen nach IEC 61298-1

Luftdruck	860 hPa < P < 1.060 hPa [12,5 psi < P < 15,4 psi]
Umgebungstemperatur	18 °C < T < 28 °C, typ. 23 °C
Luftfeuchte	35 % r. F. < H < 95 % r. F., typ. 55 % r. F.
Lage	Hand-Held auf der Rückseite aufliegend

Zulässige Umgebungsbedingungen

Messstofftemperatur	-20 ... +60 °C [-4 ... +140 °F] ¹²⁾ -20 ... +80 °C [-4 ... +176 °F]
Betriebstemperatur	-20 ... +80 °C [-4 ... +176 °F]
Lagertemperatur	-20 ... +80 °C [-4 ... +176 °F]
Luftfeuchte	0 ... 95 % r. F. (nicht kondensierend)
Temperaturkompensation	10 ... 60 °C [50 ... 140 °F]
Temperaturkoeffizient	Nullpunkt = 0,1 % / 10 K Spanne = 0,1 % / 10 K

Gehäuse

Material	CrNi-Stahl
Anschluss an das CPH7000	Option: externer Einsatz via 1 m oder 3 m [3,28 ft oder 9,84 ft] Verbindungskabel (Plug-and-Play)
Schutzart	IP65 / IP67 im gesteckten Zustand
Abmessungen	siehe technische Zeichnung
Gewicht	ca. 230 g [0,5 lbs.]

12) Bei Ausführung für Sauerstoff darf eine Messstofftemperatur von 60 °C [140 °F] nicht überschritten werden.

Sicherheitstechnische Kennwerte Digitaler Prozesskalibrator Typ CPH7000

Anschlüsse EXT1 und EXT2: Nur zum Anschließen der zertifizierten Sensoren Typen CPT7000

Anschluss AMB oder RTD: Modul zur Messung von Temperatur und Feuchte; Artikelnummer: 14121907
Widerstandsthermometer Pt100 für CPH7000; Artikelnummer: 14113648

Kenngrößen	Anschlüsse EXT1 und EXT2	Anschluss AMB oder RTD
Max. Ausgangsspannung	$U_o = DC 5,4 V$	$U_o = DC 14 V$
Max. Ausgangsstrom	$I_o = 36 mA$	$I_o = 39 mA$
Max. Ausgangsleistung	$P_o = 242 mW$	$P_o = 92 mW$
Max. äußere Kapazität	$C_o = 65 nF$	$C_o = 630 nF$
Max. äußere Induktivität	$L_o = 406 \mu H$	$L_o = 28 mH$

Anschluss V_{OUT} : Nur zum Versorgen eines externen passiven Geräts (z. B. eines Transmitters)

Anschluss V_{IN} und mA: Eingangsstromkreis V_{IN} und mA zu GND

Kenngrößen	Anschluss V_{OUT}	Anschluss V_{IN}	Anschluss mA
Max. Ausgangsspannung	$U_o = DC 28,9 V$	$U_o = DC 9,6 V$	$U_o = DC 9,6 V$
Max. Ausgangsstrom	$I_o = 97 mA$	$I_o = 0,02 mA$	$I_o = 3 mA$
Max. Ausgangsleistung	$P_o = 705 mW$	$P_o = 1 mW$	$P_o = 10 mW$
Max. externe Kapazität	$C_o = 63 nF$	$C_o = 3,6 \mu F$	$C_o = 3,6 \mu F$
Max. externe Induktivität	$L_o = 340 \mu H$	$L_o = 100 mH$	$L_o = 100 mH$
Max. Eingangsspannung	-	$U_i = DC 30 V$	$U_i = DC 30 V$
Max. Eingangsstrom	-	-	$I_i = 100 mA$
Max. Eingangsleistung	-	-	$P_i = 800 mW$

Kenngrößen	Anschluss V _{OUT}	Anschluss V _{IN}	Anschluss mA
Innere wirksame Kapazität	-	C _i = 12 nF	C _i = 12 nF
Innere wirksame Induktivität	-	L _i vernachlässigbar	L _i vernachlässigbar

Batterieversorgung	
Nennkapazität	4.000 mAh
Nennspannung	7,2 V
Max. Ladespannung	Um = DC 60 V

Umgebungstemperatur	
Umgebungstemperaturbereich	-20 °C ≤ T _a ≤ +50 °C
Umgebungstemperaturbereich während des Ladens außerhalb des explosionsgefährdeten Bereichs	0 °C ≤ T _a ≤ +40 °C

Referenz-Drucksensor Typ CPT7000

Elektrische Kenngröße (4-Leiter Stromkreis: Versorgungsleiter: „+“, „-“ = GND; Signalleiter: RXD, TXD)

Kenngrößen	Gas-Anwendung	Staub-Anwendung
Max. Eingangsspannung	U _i = DC 6,7 V	U _i = DC 6,7 V
Max. Eingangsstrom	I _i = 400 mA	I _i = 250 mA
Max. Eingangsleistung	P _i = 250 mW	P _i = 250 mW
Innere wirksame Kapazität	C _i = 4,4 nF	C _i = 4,4 nF
Innere wirksame Induktivität	L _i vernachlässigbar	L _i vernachlässigbar
Max. Kapazität des Kabels	C _c = 30 nF	C _c = 30 nF
Max. Induktivität des Kabels	L _c = 35 µH/m	L _c = 35 µH/m
Max. Kurzschlussstrom bei Staub-Anwendung	-	I _{max} = 250 mA











Umgebungstemperaturbereich = Messstofftemperatur

Kenngrößen	
Temperaturklasse T1 bis T4	-20 °C ≤ T _a ≤ +80 °C
Max. Oberflächentemperatur T135 °C für Staub	-20 °C ≤ T _a ≤ +80 °C

Umgebungstemperaturbereich für hohe Messstofftemperatur

Kenngrößen			
Temperaturklasse	Max. Messstofftemperatur (°C)	Maximale Umgebungstemperatur (°C)	
		Alle Geräte außer CPT7000-**-*****_**4 (Geräte ohne Kühlkette)	Geräte CPT7000-**-*****_**4 (Geräte mit Kühlkette)
T3	150	N / A	40
T4	120	30	50
T4	105	40	50

Zulassungen

Logo	Beschreibung	Land
  	EU-Konformitätserklärung für CPH7000 <ul style="list-style-type: none"> ■ EMV-Richtlinie EN 61326 Emission (Gruppe 1, Klasse B) und Störfestigkeit (grundlegende elektromagnetische Umgebung) ■ RED-Richtlinie EN 300 328, harmonisierter Frequenzbereich 2.400 ... 2.500 MHz wird verwendet; Bluetooth® Classic, max. Sendeleistung 10 mW. Das Gerät darf ohne Einschränkungen in der EU, CH, N und FL eingesetzt werden. Gesundheit und Sicherheit ■ RoHS-Richtlinie ■ ATEX-Richtlinie (Option) Explosionsgefährdete Bereiche - Ex i Zone 1 Gas II 2G Ex ib IIC T4 Gb 	Europäische Union
 	EU-Konformitätserklärung für CPT7000 <ul style="list-style-type: none"> ■ EMV-Richtlinie EN 61326 Emission (Gruppe 1, Klasse B) und Störfestigkeit (industrieller Bereich) ■ Druckgeräterichtlinie PS > 200 bar; Modul A, druckhaltendes Ausrüstungsteil ■ RoHS-Richtlinie ■ ATEX-Richtlinie (Option) Explosionsgefährdete Bereiche - Ex i Zone 0 Gas II 1G Ex ia IIC T4 Ga Zone 1 Anbau an Zone 0 Gas II 1/2G Ex ia IIC T4 Ga/Gb Zone 20 Staub II 1D Ex ia IIIC T135°C Da Zone 21 Anbau an Zone 20 Staub II 1/2D Ex ia IIIC T135°C Da/Db 	Europäische Union
	IECEx für CPH7000 (Option) Explosionsgefährdete Bereiche - Ex i Zone 1 Gas Ex ib IIC T4 Gb	International
	IECEx für CPT7000 (Option) Explosionsgefährdete Bereiche - Ex i Zone 0 Gas Ex ia IIC T4 Ga Zone 1 Anbau an Zone 0 Gas Ex ia IIC T4 Ga/Gb Zone 20 Staub Ex ia IIIC T135°C Da Zone 21 Anbau an Zone 20 Staub Ex ia IIIC T135°C Da/Db	International
	EAC (Option) <ul style="list-style-type: none"> ■ EMV-Richtlinie ■ Niederspannungsrichtlinie 	Eurasische Wirtschaftsgemeinschaft
	GOST (Option) Metrologie, Messtechnik	Russland
	KazInMetr (Option) Metrologie, Messtechnik	Kasachstan
-	MTSCHS (Option) Genehmigung zur Inbetriebnahme	Kasachstan
	Uzstandard (Option) Metrologie, Messtechnik	Usbekistan

Zertifikate/Zeugnisse

Zertifikat	
Kalibrierung	Standard: Kalibrierzertifikat 3.1 nach EN 10204 Option: DKD/DAkkS-Kalibrierzertifikat
Empfohlenes Rekalibrierungsintervall	1 Jahr (abhängig von den Nutzungsbedingungen)

Zulassungen und Zertifikate siehe Internetseite

Patente, Schutzrechte

Patente

Design

Angemeldet unter USD 786.719S

Abmessungen in mm [in]

Digitaler Prozesskalibrator Typ CPH7000

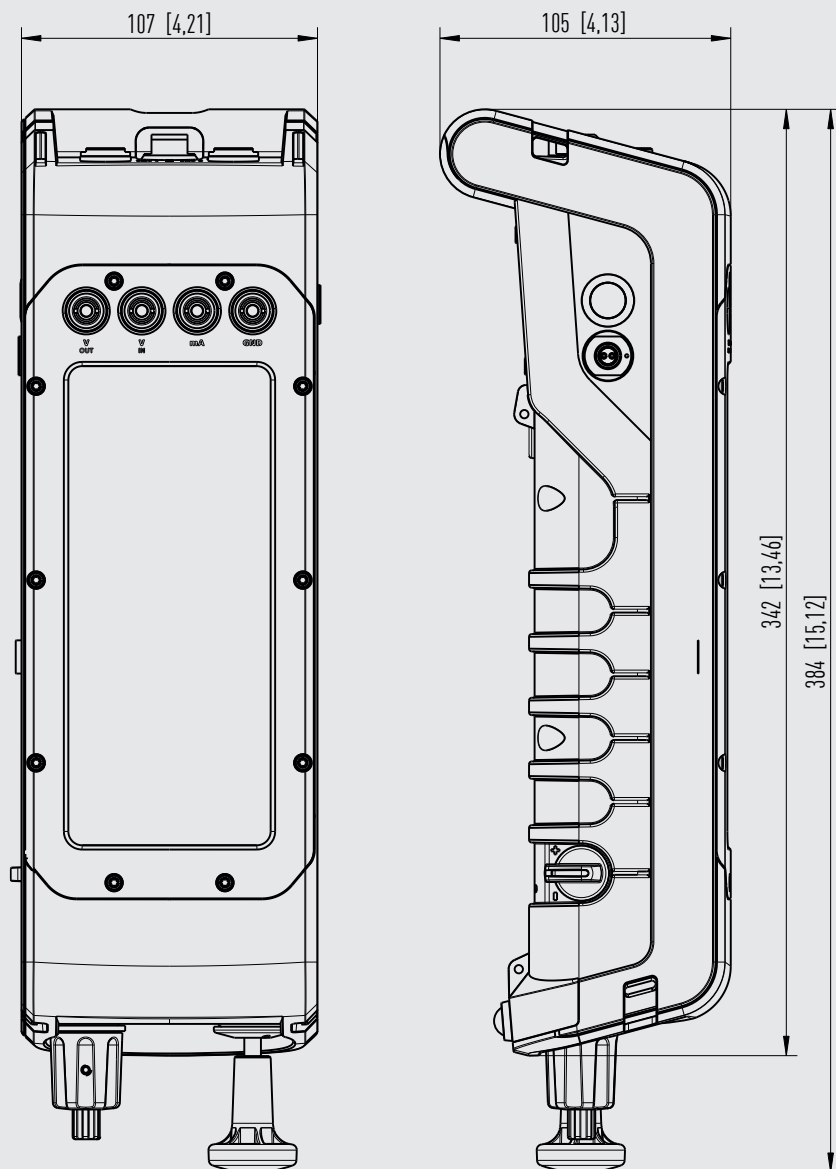

Referenz-Drucksensor Typ CPT7000

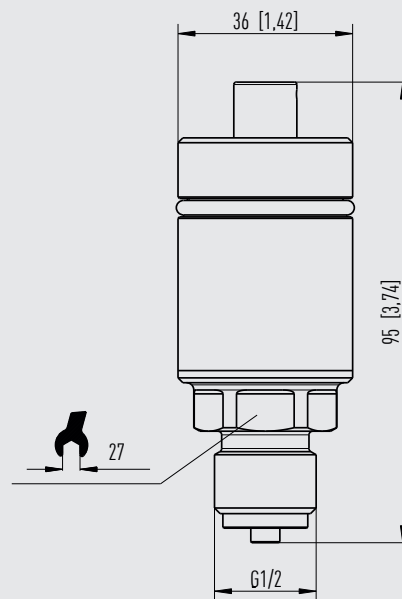

Applikationsfelder (App)

Der Home-Bildschirm ist durch anwendungsorientierte Apps sehr übersichtlich gegliedert:

Messen:

Anzeige von 3 unterschiedlichen Messungen

Kalibrieren:

Erstellen von Kalibrierungen mittels Kalibrierassistent

Logger:

Gleichzeitiges Aufzeichnen von bis zu 3 Signalen

Schalertest:

Prüfen von Druckschaltern (NC oder NO)

Info:

Alle Informationen zum Gerät im Überblick

Einstellungen:

Allgemeine Geräteeinstellungen

Remote:

WIKA-Wireless Funkübertragungs-Einstellungen

Service:

Alle Servicedaten im Überblick

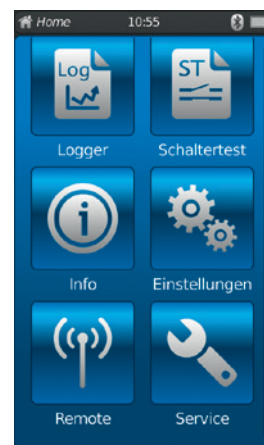
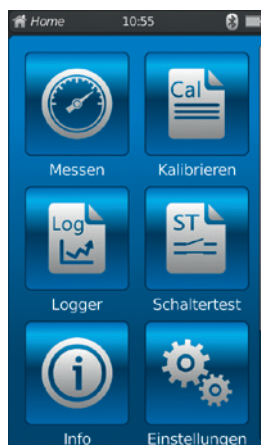

Spezielle Betriebsarten

Betriebsart: Messen

Merkmale

- 3 unterschiedliche Messungen auf einem Blick
- 30 Druckeinheiten + 2 programmierbare Einheiten
- Auflösung: bis zu 4 Nachkommastellen
- Graphische Darstellung über Bargraph
- Optional einstellbare Funktionen: Min/Max/Tara/Filter/Alarm min/Alarm max/Mittelwert/Rate/Sensortemperatur

Anwendungen

- Messen von Arbeits-/Prozessdrücken
- Vergleichsmessungen mit Prüflingen (Versorgung und Anzeige des Prüflings durch das CPH7000)
- Maximum- und Minimum-Speicher (z. B. für Lecktest)
- Alarmfunktion für Sicherheitsüberprüfungen

Weitere Informationen siehe Betriebsanleitung.

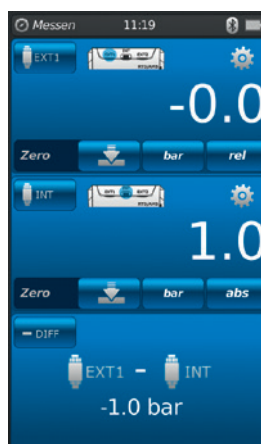

Darstellungen der möglichen Messkanäle



Auswahl der Mess- oder Kalibrierart

Betriebsart: Kalibrieren



Menübild der Betriebsart „Kalibrieren“



Darstellung der Kalibrierergebnisse als Tabelle



Darstellung der Kalibrierergebnisse als Graph

Merkmale

- Kalibrierassistent
- Versorgung mit Druck, Strom und Spannung
- Kalibrierprotokoll wird automatisch gespeichert

Anwendungen

- Kalibrierung von Drucksensor und Druckmessgeräten vor Ort (ohne PC)
- Ein Kalibrierassistent führt (in Anlehnung an DKD/DAkKS) komfortabel durch die Kalibrierung. Hierbei werden die Datensätze inkl. Datum und Zeit im CPH7000 gespeichert.
- Vor einer Kalibrierung können Kalibrierprotokolle direkt am Gerät erstellt oder via WIKA-Cal-Software hochgeladen werden.
- Bis zu 100 Kalibrierungen können abgespeichert werden
- Re-Kalibrierungen möglich

Als PC-Software verfügbar

Kommunikation mit der Kalibriersoftware WIKA-Cal über WIKA-Wireless

Betriebsart: Schaltertest

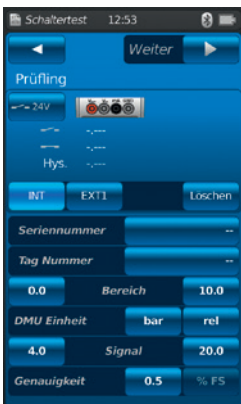

Menübild der Betriebsart „Schaltertest“

Merkmale

- Druckanzeige beim Schließen und Öffnen des Schalters
- Automatische Berechnung der Hysterese

Schaltertest mit externer Spannungsversorgung



Schaltertest mit Spannungsversorgung DC 24 V aus CPH7000

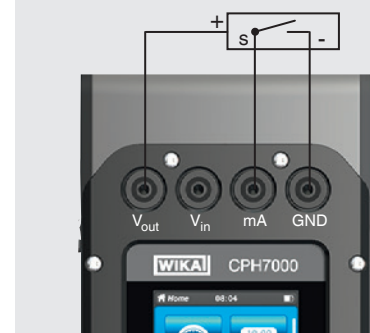

Anwendungen

- Funktionale Überprüfung von Druckschaltern vor Ort (ohne PC)
- Bestimmung der Schaltpunktgenauigkeit und Wiederholbarkeit
- Bestimmung der Schaltpunkthysterese

Betriebsart: Logger

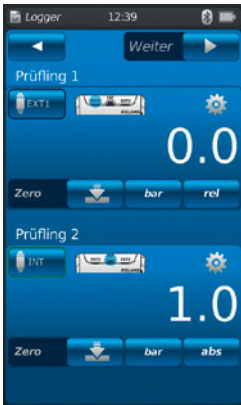

Menübild der Betriebsart „Logger“

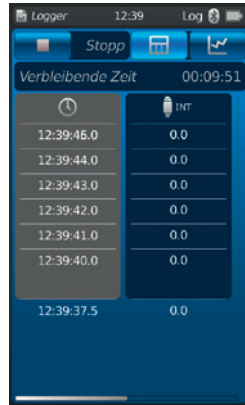

Darstellung der Loggerergebnisse als Tabelle

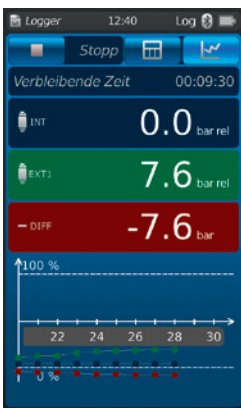

Darstellung der Loggerergebnisse als Graph

Merkmale

- Loggen von max. 3 Signalen/Messwerten zur gleichen Zeit
- Automatisch oder manuelle Datenaufnahme
- Direkte Anzeige als Graf- oder Tabelle
- Loggerprotokolle werden automatisch gespeichert

Anwendungen

- Loggen von Strom, Spannung, Druck und Temperatur
- Das Loggermenü führt Schritt für Schritt durch den Loggerprozess. Die Datensätze inkl. Datum und Zeit werden automatisch im CPH7000 gespeichert.
- Vor dem Datenloggen können Routinen direkt am Gerät erstellt oder via WIKA-Cal-Software hochgeladen werden.
- Re-Loggen möglich

Als PC-Software verfügbar

Kommunikation mit der Kalibriersoftware WIKA-Cal über WIKA-Wireless

Betriebsart: Simulation von Messumformersignalen

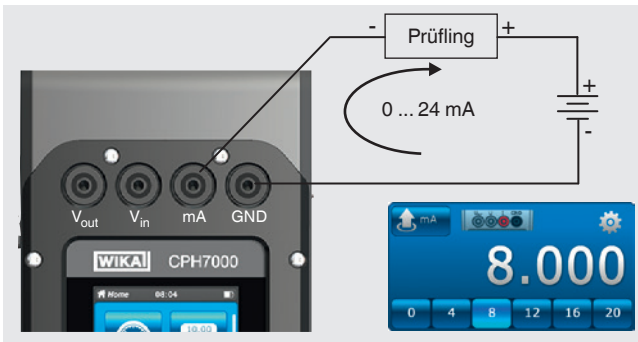

Merkmale

Manuelle oder automatische Stromgeberfunktion

Anwendungen

Das CPH7000 kann anstelle eines Transmitters an ein Stromkreis angeschlossen und als Stromgeber verwendet werden.

Die Transmitter-Ausgangssignale von 0 ... 24 mA können durch manuelle Eingabe oder automatisch über die Rampen- bzw. Stufenfunktion simuliert werden.

Kalibriersoftware WIKA-Cal

Einfach und schnell zum hochwertigen Kalibrierzertifikat

Die Kalibriersoftware WIKA-Cal dient zum Erstellen von Kalibrierzeugnissen oder Loggerprotokollen für Druckmessgeräte. Eine Demoversion steht kostenlos zum Download zur Verfügung.

Um von der Demoversion auf eine lizenzierte Version umzusteigen, muss ein USB-Dongle mit einer gültigen Lizenz erworben werden.

Die vorinstallierte Demoversion stellt sich beim Einstecken des USB-Dongle automatisch zur gewählten Version um und steht so lange zur Verfügung wie der USB-Dongle am PC angeschlossen ist.



- Der Anwender wird durch den Kalibrier- bzw. Logger-Prozess geführt
- Verwaltung der Kalibrier- und Gerätedaten
- Intelligente Vorauswahlen durch die SQL-Datenbank
- Menüsprachen: Deutsch, Englisch, Italienisch, Französisch, Niederländisch, Polnisch, Portugiesisch, Rumänisch, Spanisch, Schwedisch, Russisch, Griechisch, Japanisch, Chinesisch
Weitere Sprachen folgen in Softwareupdates
- Kundenspezifische Komplettlösungen möglich
- Maximaler Automatisierungsgrad in Verbindung mit unserer CPC-Reihe

Die unterstützten Geräte werden kontinuierlich erweitert und auch kundenspezifische Anpassungen sind möglich.

Weitere Informationen siehe Datenblatt CT 95.10

Es stehen zwei Lizenzen der WIKA-Cal in Verbindung mit dem Prozesskalibrator zur Auswahl

Die Kalibriersoftware WIKA-Cal ist sowohl zum Auslesen der im Prozesskalibrator gespeicherten Loggerdaten als auch für Online-Kalibrierungen in Verbindung mit einem PC erhältlich. Der Funktionsumfang der Software ist abhängig von der gewählten Lizenz. Die Kombination von mehreren Lizenzen auf einem USB-Dongle ist möglich.

Cal-Template (Light Version)	Log-Template (Vollversion)
<ul style="list-style-type: none"> ■ Halbautomatisches Erstellen von Kalibrierzeugnissen für mechanische und elektronische Druckmessgeräte ■ Kalibrierzeugniserstellung 3.1 nach DIN EN 10204 ■ Export der Kalibrierprotokolle in Excel®-Vorlage oder XML-Datei möglich 	<ul style="list-style-type: none"> ■ Live-Messwertaufnahme über einen bestimmten Zeitraum mit wählbarem Intervall, Dauer und Startzeit ■ Auslesen des integrierten Datenloggers ■ Erstellen von Logger-Protokollen mit grafischer und/oder tabellarischer Darstellung der Messergebnisse im PDF-Format ■ Export der Messergebnisse als CSV-Datei möglich
Bestellangaben für Ihre Anfrage:	
WIKA-CAL-LZ-Z-Z	WIKA-CAL-ZZ-L-Z
WIKA-CAL-LZ-L-Z	

Zubehör

Beschreibung	Bestellcode
 <p>Adapterset „Standard“ Bestehend aus:</p> <ul style="list-style-type: none"> ■ G 1/8 außen auf G 1/2, G 1/4, 1/2 NPT oder 1/4 NPT innen ■ Dichtungssatz 	-G-
 <p>Adapterset für 4 mm Schlauchanschluss Bestehend aus:</p> <ul style="list-style-type: none"> ■ G 1/8 innen auf G 1/2, G 1/4, 1/2 NPT oder 1/4 NPT innen ■ 1 m Schlauch ■ 5 Schlauchkupplungen ■ Dichtungssatz 	-F-
 <p>Adapterset mit Schlauchanschluss Bestehend aus: G 1/8 über Schlauch auf G 1/4, G 1/2, 1/4 NPT oder 1/2 NPT innen</p>	-7-
 <p>Druckanschlusset Typ Minimes 1620 inkl. Prüflingsschlauch, Länge 1 m [3,28 ft]</p> <p>⚠ Darf nicht im Ex-Bereich eingesetzt werden!</p>	-8-
 <p>Schmutzabscheiderset „Standard“ Bestehend aus:</p> <ul style="list-style-type: none"> ■ Schmutzabscheider ■ Dichtungssatz ■ Schlauch ■ Schlauchanschluss G 1/8 über Schlauch auf G 1/4, G 1/2, 1/4 NPT oder 1/2 NPT innen <p>⚠ Darf nicht im Ex-Bereich eingesetzt werden!</p>	-L-
 <p>Schmutzabscheiderset mit Rändelmutter Bestehend aus:</p> <ul style="list-style-type: none"> ■ Schmutzabscheider ■ Rändelmutter ■ Dichtungssatz ■ Schlauch ■ Schlauchanschluss G 1/8 über Schlauch auf G 1/4, G 1/2, 1/4 NPT oder 1/2 NPT innen <p>⚠ Darf nicht im Ex-Bereich eingesetzt werden!</p>	-M-
 <p>Dichtungssatz Bestehend aus:</p> <ul style="list-style-type: none"> ■ 4 x USIT-Dichtung G 1/2 ■ 2 x USIT-Dichtung G 1/4 ■ Kunststoffbehälter 	-D-
 <p>Kunststoffkoffer für 1 x Prozesskalibrator Typ CPH7000 zur Aufbewahrung und Transport</p> <p>⚠ Darf nicht im Ex-Bereich eingesetzt werden!</p>	-K-
 <p>Tragesystem</p>	-U-

Beschreibung		Bestellcode
		CPH-A-70
	Gürtel und Zubehörtasche ⚠ Darf nicht im Ex-Bereich eingesetzt werden!	-A-
	Tragesystem und Gürteltasche ⚠ Darf nicht im Ex-Bereich eingesetzt werden!	-W-
	Prüfkabelset ■ 3 x schwarz ■ 3 x rot ■ diverse Adapter	-T-
	Sensoranschlusskabel für Referenz-Drucksensor Typ CPT7000; Länge 1 m [3,28 ft]	-S-
	für Referenz-Drucksensor Typ CPT7000; Länge 3 m [9,84]	-V-
	Temperaturfühler Pt100 (unkalibriert) Für explosionsgefährdete Bereiche darf nur Standardfühler mit der Artikelnummer: 14113648 verwendet werden!	-P-
	Umgebungsmodul	-E-
	Netzteil ⚠ Darf nicht im Ex-Bereich eingesetzt werden!	-N-
	WIKA-Wireless-USB-Stick ⚠ Darf nicht im Ex-Bereich eingesetzt werden!	-B-
Bestellangaben für Ihre Anfrage:		
1. Bestellcode: CPH-A-70		↓
2. Option:		[]

Lieferumfang

- Prozesskalibrator Typ CPH7000
- Netzteil
- Betriebsanleitung
- Servicekoffer mit 2 Anschlusskabeln (4-mm-Stecker)
- Kalibrierzertifikat 3.1 nach DIN EN10204

Optionen

- DKD/DAkkS-Kalibrierzertifikat



Portabler Prozesskalibrator Typ CPH7000



Servicekoffer mit portablen Prozesskalibrator und Zubehör (Komplett ausgestattet)

Bestellangaben

CPH7000 / Ausführung / Druckerzeugung / Einheit / Druckart / Messbereich / Genauigkeit / Art des Zertifikates / Barometer / Kalibrierung Barometer / Umgebungsmodul / Kalibrierung Umgebungsmodul / Temperaturfühler / Kalibrierung Temperaturfühler / Kalibrierung elektrisches Modul / Kommunikation / Software / Druckanschlusset / Tragesystem / Transportkoffer / Weitere Zulassungen / Zusätzliche Bestellangaben

CPT7000 / Ausführung / Einheit / Druckart / Messbereich / Prozessanschluss / Messstofftemperatur / Messstoffberührte Bauteile / Besonderheit wegen Medium / Genauigkeit / Art des Zertifikates / Sensorkabel / Weitere Zulassungen / Zusätzliche Bestellangaben

© 12/2016 WIKA Alexander Wiegand SE & Co. KG, alle Rechte vorbehalten.
Die in diesem Dokument beschriebenen Geräte entsprechen in ihren technischen Daten dem derzeitigen Stand der Technik.
Änderungen und den Austausch von Werkstoffen behalten wir uns vor.