

Messeinsatz Für Widerstandsthermometer, Rohraufbau Typ TR11-A

WIKA Datenblatt TE 60.13



weitere Zulassungen
siehe Seite 2

Anwendungen

- Austausch-Messeinsatz für den Servicefall
- Für alle Industrie- und Laborbereiche

Leistungsmerkmale

- Anwendungsbereiche von -50 ... +250 °C [-58 ... +482 °F]
- Rohraufbau
- Gefederte Ausführung
- Explosionsgeschützte Ausführungen sind für viele Zulassungsarten verfügbar (siehe Seite 2)



Messeinsatz für Widerstandsthermometer, Typ TR11-A

Beschreibung

Die hier beschriebenen Messeinsätze nach DIN 43735 für Widerstandsthermometer sind vorgesehen zum Einbau in eine Schutzarmatur. Ein Betrieb ohne Schutzrohr ist nur in speziellen Fällen zweckmäßig. Der Messeinsatz ist aus einem einseitig geschlossenen Rohr gefertigt. Der Sensor befindet sich in der Spitze des Messeinsatzes. Die Messeinsätze werden mit Andruckfedern geliefert, um eine Anpressung auf den Schutzrohrboden zu gewährleisten.

Neben DIN-Ausführungen sind kundenspezifische Ausführungen möglich, z. B.:

- andere Messeinsatzlängen (auch Zwischenlängen)
- ohne Anschlusssockel
- mit Transmitter

Sensortyp und -anzahl, Genauigkeit und Schaltungsart sind für die jeweilige Anwendung individuell wählbar.

Eine große Anzahl verschiedenster explosionsgeschützter Zulassungen sind für den TR11-A verfügbar.

Komplettiert wird das Spektrum der Anwendungen durch Ausführungen ohne Anschlusssockel zur direkten Montage eines Transmitters. Optional können analoge oder digitale Transmitter aus dem WIKA-Programm montiert werden.

Explosionsschutz (Option)





Die zulässige Leistung P_{max} sowie die zulässige Umgebungstemperatur für die jeweilige Kategorie dem Ex-Zertifikat oder der Betriebsanleitung entnehmen.





Achtung:

Eingebaut in ein Widerstandsthermometer des Typs TR11-C kann der Messeinsatz - je nach Ausführung - in verschiedenen Zündschutzarten betrieben werden. Mit entsprechend geeigneter Schutzarmatur ist der Einsatz in Staub-Ex-gefährdeten Bereichen möglich.

Die Verwendung eines Messeinsatzes Typ TR11-A in explosionsgefährdeten Bereichen ohne geeignete Schutzarmatur ist nicht zulässig.

Zulassungen (Explosionsschutz, weitere Zulassungen)

Logo	Beschreibung	Land
	EU-Konformitätserklärung ■ EMV-Richtlinie ¹⁾ EN 61326 Emission (Gruppe 1, Klasse B) und Störfestigkeit (industrieller Bereich) ■ RoHS-Richtlinie ■ ATEX-Richtlinie (Option) Explosionsgefährdete Bereiche - Ex i Zone 0 Gas II 1G Ex ia IIC T1 ... T6 Ga Zone 1 Gas II 2G Ex ia IIC T1 ... T6 Gb - Ex e ²⁾ Zone 1 Gas II 2G Ex eb IIC T1 ... T6 Gb ⁴⁾ Zone 2 Gas II 3G Ex ec IIC T1 ... T6 Gc X - Ex n ²⁾ Zone 2 Gas II 3G Ex nA IIC T1 ... T6 Gc X	Europäische Union
		
	IECEx (Option) - in Verbindung mit ATEX Explosionsgefährdete Bereiche - Ex i Zone 0 Gas Ex ia IIC T1 ... T6 Ga Zone 1 Gas Ex ia IIC T1 ... T6 Gb - Ex e ³⁾ Zone 1 Gas Ex eb IIC T1 ... T6 Gb ⁴⁾ Zone 2 Gas Ex ec IIC T1 ... T6 Gc - Ex n ³⁾ Zone 2 Gas Ex nA IIC T1 ... T6 Gc	International
	EAC (Option) Explosionsgefährdete Bereiche - Ex i Zone 0 Gas 0Ex ia IIC T6 ... T1 Ga X - Ex n Zone 2 Gas 2Ex nA IIC T6 ... T1 Gc X	Eurasische Wirtschaftsgemeinschaft
	Ex Ukraine (Option) Explosionsgefährdete Bereiche - Ex i Zone 0 Gas II 1G Ex ia IIC T1 ... T6 Ga	Ukraine
	INMETRO (Option) Explosionsgefährdete Bereiche - Ex i Zone 0 Gas Ex ia IIC T3 ... T6 Ga	Brasilien
	CCC (Option) ⁴⁾ Explosionsgefährdete Bereiche - Ex i Zone 0 Gas Ex ia IIC T1 ~ T6 Ga - Ex e ³⁾ Zone 1 Gas Ex e IIC T1 ~ T6 Gb ⁴⁾ - Ex n ³⁾ Zone 2 Gas Ex nA IIC T1 ~ T6 Gc	China
	KCs - KOSHA (Option) Explosionsgefährdete Bereiche - Ex i Zone 0 Gas Ex ia IIC T4 ... T6 Zone 1 Gas Ex ib IIC T4 ... T6	Südkorea
-	PESO (Option) Explosionsgefährdete Bereiche - Ex i Zone 0 Gas Ex ia IIC T1 ... T6 Ga Zone 1 Gas Ex ia IIC T1 ... T6 Gb	Indien

Logo	Beschreibung	Land
	GOST (Option) Metrologie, Messtechnik	Russland
	KazInMetr (Option) Metrologie, Messtechnik	Kasachstan
-	MTSCHS (Option) Genehmigung zur Inbetriebnahme	Kasachstan
	BelGIM (Option) Metrologie, Messtechnik	Weißrussland
	UkrSEPRO (Option) Metrologie, Messtechnik	Ukraine
	Uzstandard (Option) Metrologie, Messtechnik	Usbekistan

- 1) Nur bei eingebautem Transmitter
- 2) Nur in Kombination mit Anschlusskopf Typ BSZ, BSZ-H, 1/4000, 5/6000 oder 7/8000
- 3) Nur in Kombination mit Anschlusskopf Typ 1/4000, 5/6000 oder 7/8000
- 4) Ohne Transmitter

Mit „ia“ gekennzeichnete Geräte dürfen auch in Bereichen eingesetzt werden, welche nur „ib“ oder „ic“ gekennzeichnete Geräte erfordern. Wird ein Gerät mit Kennzeichnung „ia“ in einem Bereich mit Anforderungen nach „ib“ oder „ic“ eingesetzt, darf es anschließend nicht mehr in Bereichen mit Anforderungen nach „ia“ betrieben werden.

Zulassungen und Zertifikate siehe Internetseite

Sensor

Messelement

Pt100 (Messstrom: 0,1 ... 1,0 mA) ¹⁾

Schaltungsart	
Einfach-Elemente	1 x 2-Leiter 1 x 3-Leiter 1 x 4-Leiter 1 x 3-Leiter (bodenempfindlicher Sensor) 1 x 4-Leiter (bodenempfindlicher Sensor)
Doppel-Elemente	2 x 2-Leiter 2 x 3-Leiter 2 x 4-Leiter ²⁾

Gültigkeitsgrenzen der Klassengenauigkeit nach EN 60751	
Klasse	Dünnschicht
Klasse B	-50 ... +250 °C
Klasse A ³⁾	-30 ... +250 °C
Klasse AA ^{3) 4)}	0 ... +150 °C

1) Detaillierte Angaben zu Pt100-Sensoren siehe Technische Information IN 00.17 unter www.wika.de.

2) Nicht bei Durchmesser 3 mm

3) Nicht bei Schaltungsart 2-Leiter

4) Nicht bei bodenempfindlichem Sensor

Elektrischer Anschluss

(Farbcode nach EN/IEC 60751)

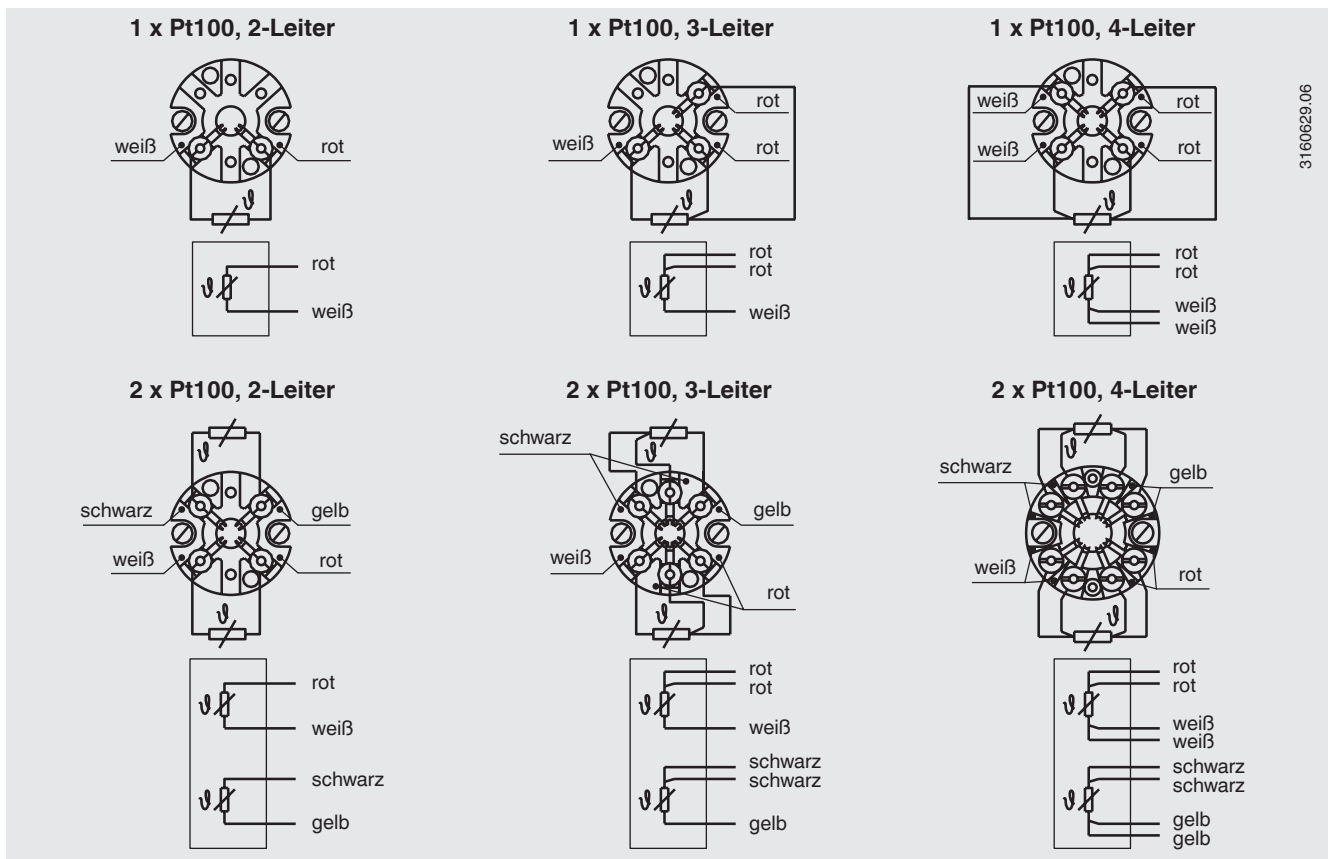

Die elektrischen Anschlüsse eingebauter Temperaturtransmitter den entsprechenden Datenblättern bzw. Betriebsanleitungen entnehmen.

Transmitter (Option)

Ein Transmitter kann auf den Messeinsatz aufgebaut werden. Dabei ersetzt der Transmitter den Anschlusssockel und wird direkt auf der Sockelplatte des Messeinsatzes befestigt. Der Temperaturtransmitter ist vor Temperaturen über 85 °C zu schützen.



Ausgangssignal 4 ... 20 mA, HART®-Protokoll		
Transmitter (auswählbare Ausführungen)	Typ T15	Typ T32
Datenblatt	TE 15.01	TE 32.04
Ausgang		
4 ... 20 mA	x	x
HART®-Protokoll	-	x
Schaltungsart		
1 x 2-Leiter, 3-Leiter oder 4-Leiter	x	x
Messstrom	< 0,2 mA	< 0,3 mA

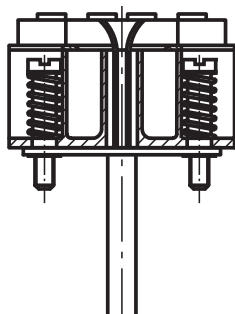

Messeinsatz mit aufgebautem Transmitter (hier: Typ T32)

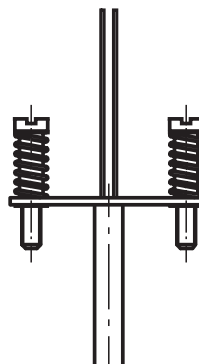

Messeinsatz vorbereitet für Transmittermontage

Abmessungen in mm

Der auswechselbare Messeinsatz ist aus einseitig geschlossenem Rohr gefertigt. Die Klemmsöckel sind generell mit versenkten Lötflächen aufgebaut.

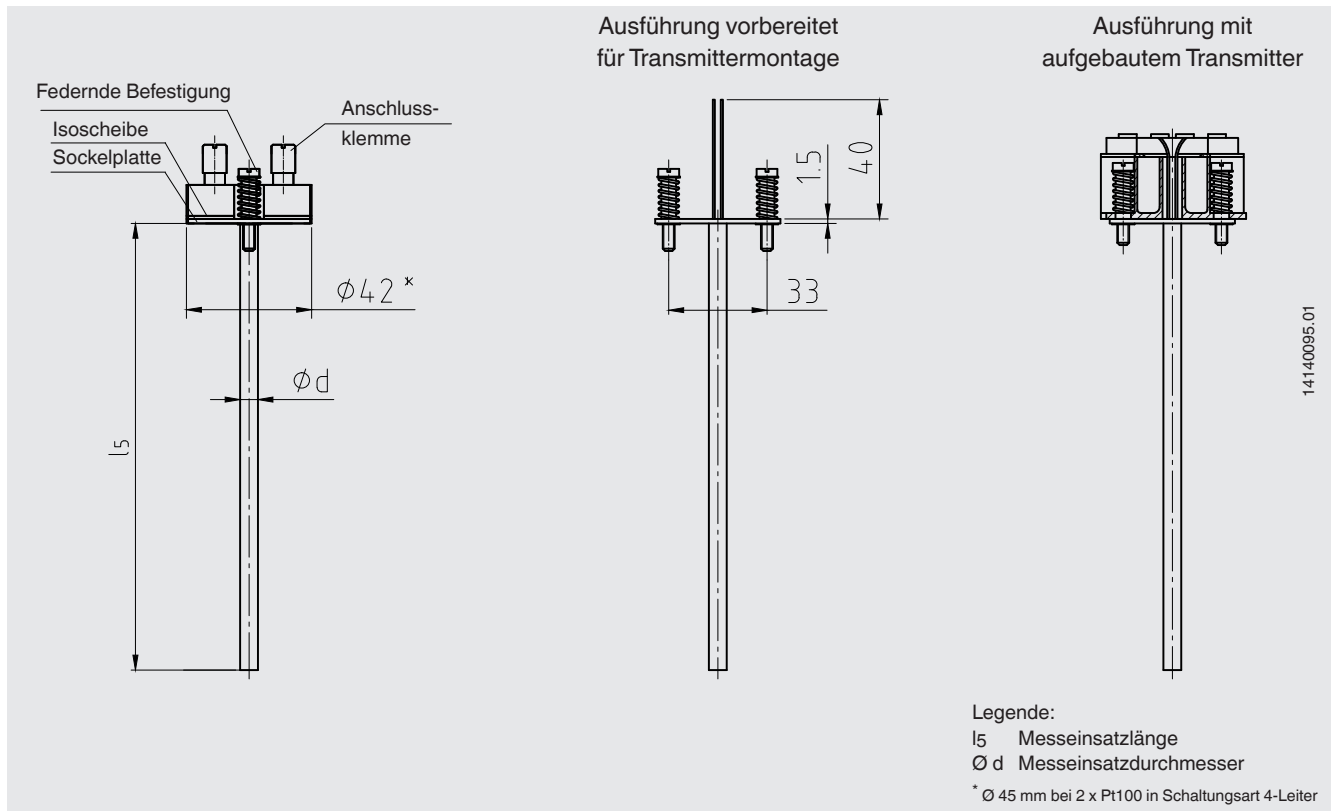

Messeinsatzlänge l_5 in mm		Toleranz in mm
$\varnothing 6, \varnothing 8$	$\varnothing 3$	
75 ... 500	75 ... 250	+2 0

Messeinsatzdurchmesser $\varnothing d$ in mm	Kennzahl nach DIN 43735	Toleranz in mm
3 1)	31	$3 \pm 0,1$
6	61	$6 \pm 0,1$
8	81	$8 \pm 0,1$

1) Nicht möglich bei 2 x Pt100, 4-Leiter

Nur bei korrekter Messeinsatzlänge und korrektem Messeinsatzdurchmesser ist ein ausreichender Wärmeübergang vom Schutzrohr auf den Messeinsatz gewährleistet.

Der Bohrungsdurchmesser des Schutzrohres sollte max. 1 mm größer sein als der Messeinsatzdurchmesser. Spaltbreiten größer als 0,5 mm zwischen Schutzrohr und Messeinsatz wirken sich negativ auf den Wärmeübergang aus und haben ein ungünstiges Ansprechverhalten des Thermometers zur Folge.

Wichtig beim Einbau in ein Schutzrohr ist die Ermittlung der korrekten Einbaulänge (= Schutzrohrlänge bei Bodenstärken $\leq 5,5$ mm). Zu beachten ist dabei, dass der Messeinsatz gefedert ist (Federweg: max. 10 mm), um eine Anpressung auf den Schutzrohrboden zu gewährleisten.

Werkstoffe

Werkstoff	
Rohrwerkstoff	CrNi-Stahl 1.4571
	CrNi-Stahl 316L

Zertifikate/Zeugnisse (Option)

Zeugnisart	Messgenauigkeit	Materialzertifikat
2.2-Werkszeugnis	x	x
3.1-Abnahmeprüfzeugnis	x	x
DKD/DAkS-Kalibrierzertifikat	x	-

Die verschiedenen Zeugnisse sind miteinander kombinierbar.

Die Mindestlänge zur Durchführung einer Messgenauigkeitsprüfung 3.1 oder DKD/DAkS beträgt 100 mm. Kalibrierung von kürzeren Längen auf Anfrage.

Einsatzbedingungen

Mechanische Anforderungen

Ausführung (nach EN 60751)	
Standard	6 g Spitze-Spitze

Die Angaben zur Vibrationsfestigkeit beziehen sich auf die Spitze des Messeinsatzes.

Detaillierte Angaben zur Vibrationsfestigkeit von Pt100-Sensoren siehe Technische Information IN 00.17 unter www.wika.de.

Umgebungs- und Lagertemperatur

-40 ... +80 °C

Schutzart

IP00 nach EN/IEC 60529

Die Messeinsätze des Typs TR11-A sind konzipiert für den Einbau in eine Schutzarmatur (Anschlusskopf + Schutzrohr). Diese Schutzarmaturen besitzen Anschlussköpfe/Kabelverschraubungen/Schutzrohre, die einen höheren IP-Schutz gewährleisten.

Bestellangaben

Typ / Explosionsschutz / Zündschutzart / Zone / Sensor / Klassengenauigkeit / Thermometer Einsatzbereich / Messeinsatzlänge l_5 / Messeinsatzdurchmesser $\varnothing d$ / Rohrwerkstoff / Zeugnisse / Optionen

© 10/2015 WIKA Alexander Wiegand SE & Co. KG, alle Rechte vorbehalten.
Die in diesem Dokument beschriebenen Geräte entsprechen in ihren technischen Daten dem derzeitigen Stand der Technik. Änderungen und den Austausch von Werkstoffen behalten wir uns vor.

WIKA Datenblatt TE 60.13 · 03/2021

Seite 7 von 7

Ihr WIKA Vertriebspartner



ICS Schneider Messtechnik GmbH

Briesestrasse 59
D-16562 Hohen Neuendorf / OT Bergfelde
Tel.: +49 3303 5040-66
Fax: +49 3303 5040-68
E-Mail: info@ics-schneider.de



WIKAL Alexander Wiegand SE & Co. KG
Alexander-Wiegand-Straße 30
63911 Klingenberg/Germany
Tel. +49 9372 132-0
Fax +49 9372 132-406
info@wika.de
www.wika.de