

Plattformwägezelle Bis 30 kg Typ F4881

WIKA-Datenblatt FO 53.16

EAC

Anwendungen

- Mehrkopf-Kombinationswaagen
- Band-, Boden- und Tischwaagen
- Füllanwendungen
- Dosieranlagen

Leistungsmerkmale

- Messbereiche 0 ... 2 kg bis 0 ... 30 kg
[0 ... 4 lbs bis 0 ... 66 lbs]
- Wägezelle aus Aluminium
- Hohe Genauigkeit, schnelles Ansprechen, geringe Einschwingzeit
- Unempfindlich gegenüber Seiten- und Ecklast
- Einfache Bauform, leichter Einbau

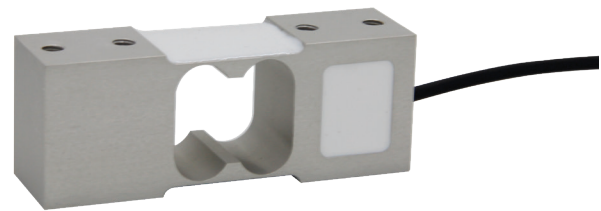

Wägezelle, Typ F4881

Beschreibung

Die Plattformwägezellen des Typs F4881 sind eine Serie von Aluminium-Einpunktwaagezellen, die sich für eine breite Palette von Anwendungen eignen. Durch ihre standardisierte Geometrie und einfache Bauform lassen sie sich leicht in alle Arten von Waagen einbauen.

Die Wägezellen des Typs F4881 sind an die besonderen Anforderungen von Mehrkopf-Kombinationswaagen angepasst und zeichnen sich insbesondere durch ihre geringe Einschwingzeit aus, um das Gewicht der zu kombinierenden Waren schnellstmöglich zu bestimmen.

Ebenso eignen sich die Wägezellen für den Einsatz in Bereichen wie in der Industrie, im Handel, in der Medizin und in der Forschung.

Die Plattformwägezellen des Typs F4881 zeichnen sich weiterhin durch ihre hohe Genauigkeit und schnelles Ansprechen aus. Auch gegenüber Seiten- und Ecklasten sind sie unempfindlich.



Die Wägezellen sind durch ihre einfache Krafteinleitung problemlos zu handhaben. Diese erfolgt senkrecht zur Geometrie.

Technische Daten nach VDI/VDE/DKD 2638

Typ F4881						
Nennlast F_{nom} kg	2	3	5	8	15	30
Nennlast F_{nom} lbs	4	7	11	18	33	66
Relative Linearitätsabweichung $d_{lin}^{1)}$	$\pm 0,02 \% F_{nom}$					
Relatives Kriechen, 30 min.	$\pm 0,02 \% F_{nom}$					
Relative Umkehrspanne v	$\pm 0,02 \% F_{nom}$					
Relative Abweichung des Nullsignals $d_{S,0}$	$\pm 5 \% F_{nom}$					
Temperatureinfluss auf das Nullsignal TK_0	$\leq \pm 0,014 \% / 10 K$					
Temperatureinfluss auf den Kennwert TK_C	$\leq \pm 0,02 \% / 10 K$					
Grenzkraft F_L	150 % F_{nom}					
Bruchkraft F_B	200 % F_{nom}					
Werkstoff des Messkörpers	Aluminium					
Nenntemperaturbereich $B_{T, nom}$	-10 ... +40 °C [14 ... 104 °F]					
Gebrauchstemperaturbereich $B_{T, G}$	-20 ... +65 °C [-4 ... 149 °F]					
Eingangswiderstand R_e	410 \pm 10 Ω					
Ausgangswiderstand R_a	350 \pm 5 Ω					
Isolationswiderstand R_{is}	$\geq 5.000 M\Omega/DC 100 V$					
Ausgangssignal (Nennkennwert) C_{nom}	2,0 \pm 0,2 mV/V					
Elektrischer Anschluss						
Bauform A: 2 kg; 3 kg; 5 kg; 8 kg [4,4 lbs; 6,6 lbs; 11 lbs; 17,6 lbs]	Messkabel $\varnothing 3 \times 250$ mm [$\varnothing 0,13 \times 9,84$ in]					
Bauform B: 5 kg; 8 kg [11 lbs; 17,6 lbs]	Messkabel $\varnothing 3 \times 360$ mm [$\varnothing 0,13 \times 14,17$ in]					
Bauform B: 30 kg [66 lbs]	Messkabel $\varnothing 3 \times 2.000$ mm [$\varnothing 0,13 \times 78,74$ in]					
Bauform C: 15 kg [33 lbs]	Messkabel $\varnothing 3 \times 250$ mm [$\varnothing 0,13 \times 9,84$ in]					
Bauform C: 30 kg [66 lbs]	Messkabel $\varnothing 3 \times 250$ mm [$\varnothing 0,13 \times 9,84$ in]					
Versorgungsspannung $U_{B, nom}$	DC 5 ... 10 V (max. 15 V)					
Schutzart (nach IEC/EN 60529)	IP67					
Plattformgröße	Bauform A: 300 x 300 mm [11,81 x 11,81 in] Bauform B: 350 x 350 mm [13,78 x 13,78 in] Bauform C: 300 x 300 mm [11,81 x 11,81 in]					
Gewicht	0,2 kg [0,44 lbs]					

1) Relative Linearitätsabweichung ist nach Richtlinie VDI/VDE/DKD 2638 Kap. 3.2.6 angegeben

Zulassungen

Logo	Beschreibung	Region
	EU-Konformitätserklärung RoHS-Richtlinie	Europäische Union
	UKCA RoHS-Richtlinie	Vereinigtes Königreich

Optionale Zulassung

Logo	Beschreibung	Region
	EAC	Eurasische Wirtschaftsgemeinschaft

Abmessungen in mm [in]

Typ F4881 der Bauform A

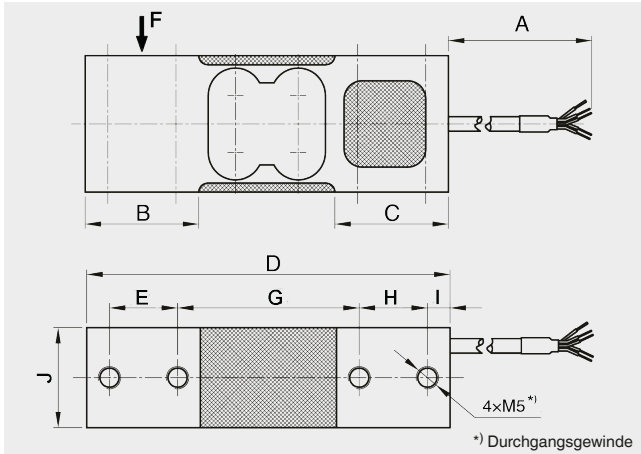

Abmessung in mm

A	B	C	D	E	G	H	I	J
250	25	25	80	15	40	15	5	22

Abmessung A in inch

A	B	C	D	E	G	H	I	J
9,84	0,98	0,98	3,15	0,59	1,58	0,59	0,20	0,87

Typ F4881 der Bauform B

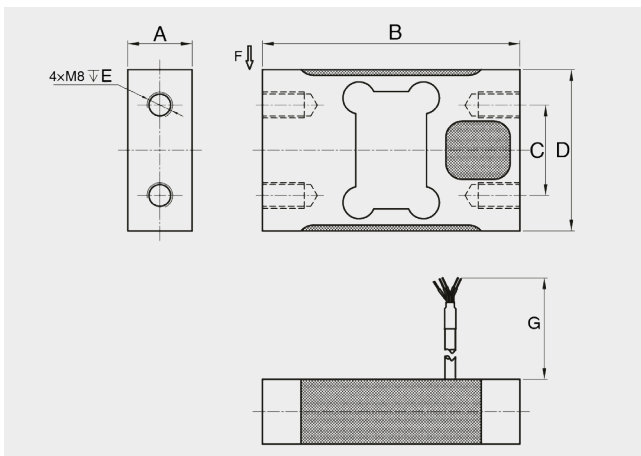

Nennlast in kg	Abmessung in mm					
	A	B	C	D	E	G
5	20	80	28	50	13	13
8	20	80	28	50	13	360
30	20	80	28	50	13	2.000

Nennlast in lbs	Abmessung in inch					
	A	B	C	D	E	G
11,02	0,79	3,15	1,10	1,97	0,51	0,51
17,64	0,79	3,15	1,10	1,97	0,51	14,17
66	0,79	3,15	1,10	1,97	0,51	78,74

Typ F4881 der Bauform C

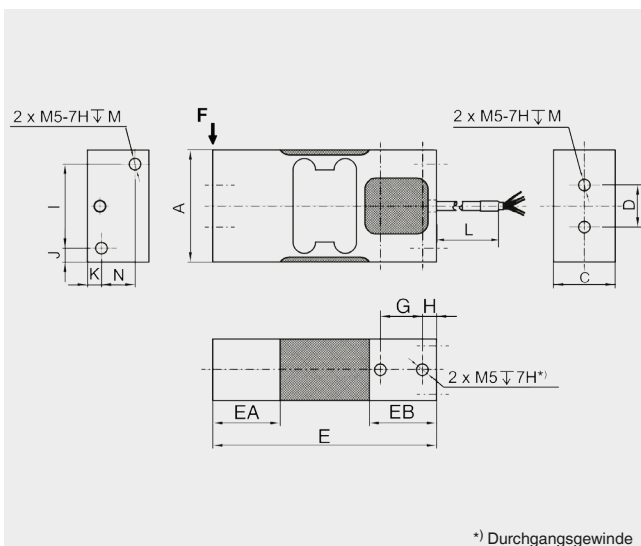

Abmessung in mm

A	C	D	E	EA	EB	G
40	22	15	80	24	24	15

Abmessung in mm

H	I	J	K	L	M	N
5	30	5	5	250	15	12

Abmessung in inch

A	C	D	E	EA	EB	G
1.57	0.87	0.59	3.15	0.95	0.95	0.59

Abmessung in inch

H	I	J	K	L	M	N
0.20	1.18	0.20	0.20	9.84	0.59	0.47

Anschlussbelegung

Elektrischer Anschluss		
Versorgungsspannung+	Exc+	Rot
Versorgungsspannung-	Exc-	Schwarz
Signal+	Sig+	Grün
Signal-	Sig-	Weiß
Schirm ⊕	Schirm	Gelb-Grün

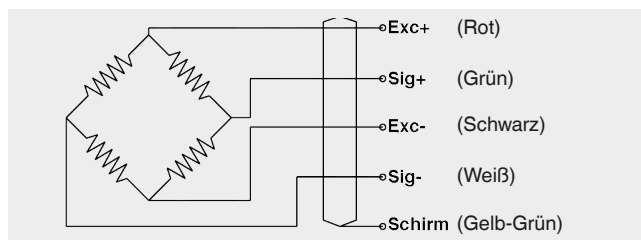

© 05/2023 WIKA Alexander Wiegand SE & Co. KG, alle Rechte vorbehalten.
 Die in diesem Dokument beschriebenen Geräte entsprechen in ihren technischen Daten dem derzeitigen Stand der Technik.
 Änderungen und den Austausch von Werkstoffen behalten wir uns vor.
 Bei unterschiedlicher Auslegung des übersetzten und des englischen Datenblatts ist der englische Wortlaut maßgebend.

WIKA-Datenblatt FO 53.16 · 05/2023

Seite 4 von 4

Ihr WIKA Vertriebspartner



ICS Schneider Messtechnik GmbH

Briesestrasse 59

D-16562 Hohen Neuendorf / OT Bergfelde

Tel.: +49 3303 5040-66

Fax: +49 3303 5040-68

E-Mail: info@ics-schneider.de



WIKA Alexander Wiegand SE & Co. KG

Alexander-Wiegand-Straße 30

63911 Klingenberg/Germany

Tel. +49 9372 132-0

info@wika.de

www.wika.de